



BOINA VERDE



LA REVISTA DIGITAL DE LOS VETERANOS BOINAS VERDES ESPAÑÓLES

SÍNTESIS HISTÓRICA
COE 71 de Oviedo
(1962-87)
COE 72 de Gijón
(1965-87)

Madrid, mayo de 1965
Desfile de las dos únicas
UOE existentes en España:
UOE 71 Oviedo y
UOE 81 Orense

(ver Extra nº 4,
especial IV Día
Veterano B V)

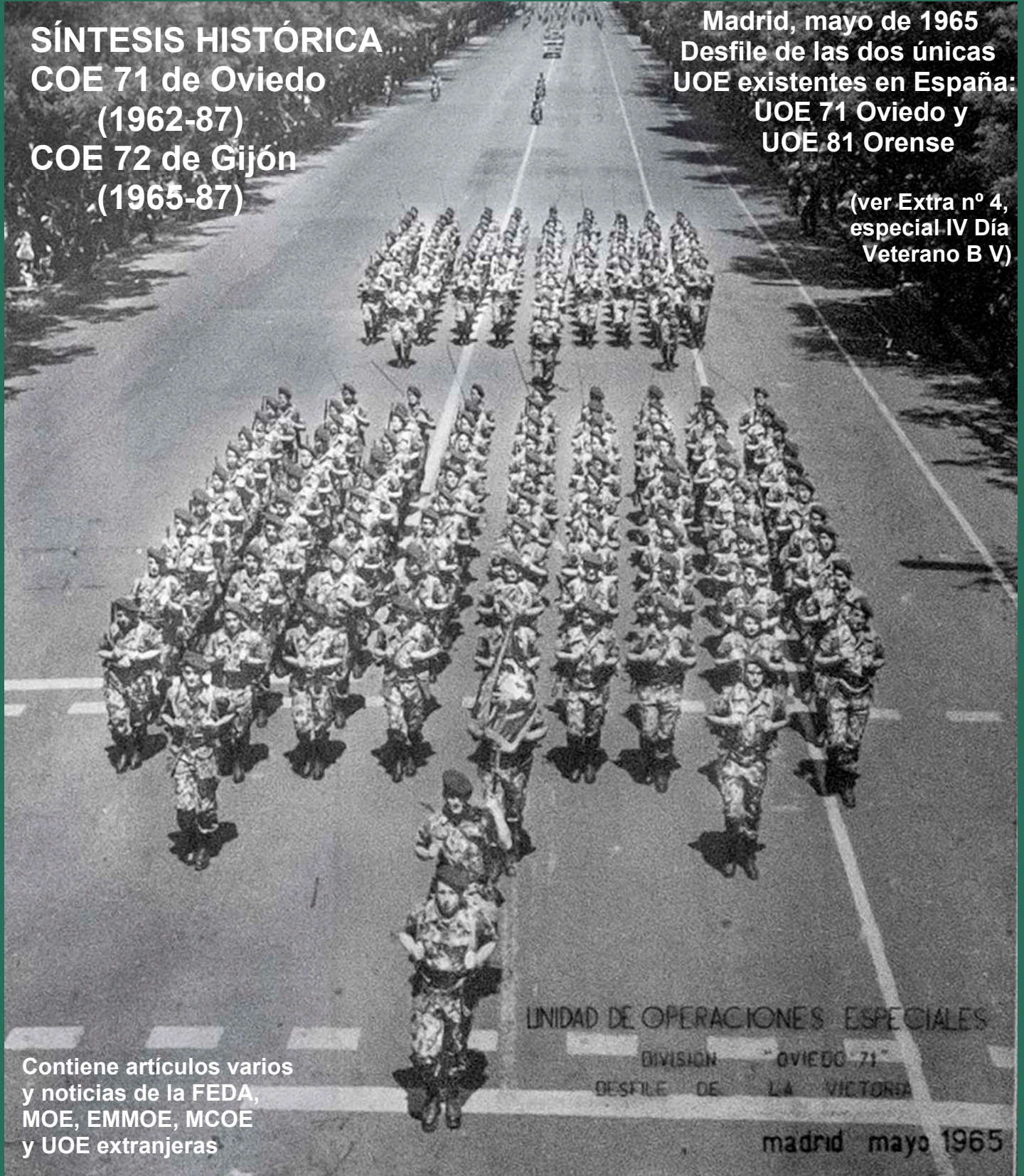

Contiene artículos varios
y noticias de la FEDA,
MOE, EMMOE, MCOE
y UOE extranjeras

LINIDAD DE OPERACIONES ESPECIALES

DIVISION "OVIEDO 71"
DESFILE DE LA VICTORIA

madrid mayo 1965

BOINA VERDE

Fotografía portada: UOE 71 y 81 en el Desfile de la Victoria, Madrid 1965.

Edita: Federación de Asociaciones de Veteranos Boinas Verdes de España (FEDA-VBVE)

Director: Vicente Bataller Alventosa
Presidente de la FEDA-VBVE

Subdirector: Joaquín Moreno Molero
Vicepresidente de la FEDA-VBVE

Coordinación: Emilio García Torralba
Secretario de la FEDA-VBVE

Colaboradores habituales historiales:
Fernando Oria y Antonio Peña

Autores historiales Extra nº 4: Miguel Ángel Porras (UOE/COE 71) y José Antonio Floriano (UOE/COE 72)

Entrevistas: A. Luis Vicente Canela (mandos) y José Briones Giménez (tropa)

Jefe equipo de redacción: Miguel Ángel Porras

Vocal Composiciones artísticas: José M. Carmona

Selección de fotografías en Facebook:
José Frisuelos y Miguel Ángel Porras

Videos YouTube: Juan Javier de Gea

Página Web: Richard Escrivá Martín

Difusión: Manuel Viózquez Cerón (mandos), José Briones Giménez (veteranos reemplazo), y Francisco A. Vázquez (personal MOE)

Asociaciones VBVE colaboradoras:

- Asociación VBV Alicante
- Asociación VBV Cataluña
- Asociación VBV Granada
- Asociación VBV Tarragona
- Asociación VBV Murcia
- Asociación VBV Málaga
- Asociación VBV Extremadura "Germán Burgos"
- Asociación VBV COE 21 Tarifa
- Asociación VBV Zona Centro
- Asociación VBV Ourense COE 81
- Asociación VBV Las Palmas
- Asociación Guerrilleros de Madrid
- Asociación Guerrilleros de Valencia
- Asociación Guerrilleros de Aragón
- Asociación Guerrilleros COE 22 Huelva
- Asociación Guerrilleros COE 51 Zaragoza
- Asociación Veteranos COE 101-7 Baleares
- Asociación Veteranos COE 92 Málaga
- Asociación Valenciana Veteranos OE Gandía
- Agrupación Veteranos GOE III Vinalopó
- Asociación Veteranos OE Las Palmas
- Asociación COE EMMOE

Colabora Imprenta los Ángeles: C/Isla de Cuba, 36, 03009, Alicante. info@imprentalosangeles.net

Todos los derechos reservados. Texto protegido por la Ley de Propiedad Intelectual

ÍNDICE

3 EDITORIAL

4 1997-2022. XXV ANIVERSARIO DEL MOE

General Vicente Bataller. Presidente de la FEDA-AVBVE

6 FUERZAS OPERACIONES ESPECIALES DE UCRANIA. UNA PESADILLA PARA LAS TROPAS RUSAS

General Vicente Bataller. Presidente de la FEDA-AVBVE

8 LAS 22 ASOCIACIONES DE LA FEDA

9 LXVII CURSO OPERACIONES ESPECIALES EMMOE

10 SELECCIÓN DE GUERRILLEROS. AQUÍ, LA ÉLITE.

Texto: Felipe Pulido / Alicante. Editado en Tierra. Nº 82.

12 LAS UNIDADES DE OPERACIONES ESPECIALES. EVOLUCIÓN Y EMPLEO. 1ª PARTE: COMANDOS, SAS, USSOCOM

Coronel Joaquín Moreno. Vicepresidente de la FEDA

16 GUERRILLEROS ESPAÑOLES: DE VIRIATO A LOS BOINAS VERDES DEL MOE

General Vicente Bataller. Presidente de la FEDA-AVBVE

20 SELECCIÓN DE FOTOS PUBLICADAS FACEBOOK

26 CREACIÓN DE LAS TRES PRIMERAS UNIDADES DE OE: LAS UOE 71, 81 Y 72

General Vicente Bataller. Presidente de la FEDA-AVBVE

40 LAS COE 71 Y 72 DE LA BRIDOT VII

42 SÍNTESIS HISTÓRICA COE 71

Miguel Ángel Porras López, vbv 5º/79 COE 61

64 RELACIÓN DE MANDOS DE LA COE 71

Capitán Fernando Oria y comandante Hilario Sánchez Aranzueque

66 REPORTAJE GRÁFICO DE LACOE 71

79 POSIBLE UBICACIÓN DE LA COE 71 EN LEÓN: UNA HISTORIA POCO CONOCIDA

Miguel Ángel Porras López, vbv 5º/79 COE 61

82 ENTREVISTA A MIGUEL ÁNGEL GARCÍA GÓMEZ "El Chufo"

Antiguo guerrillero de la COE 71 (1º/83)

Realizada por José Briones Giménez

86 SÍNTESIS HISTÓRICA COE 72

José Antonio Floriano Velasco

Coronel. Antiguo capitán de la COE 72

109 RELACIÓN DE MANDOS DE LA COE 72

Capitán Fernando Oria y comandante Hilario Sánchez Aranzueque

111 REPORTAJE GRÁFICO DE LA COE 72

125 ENTREVISTA AL CORONEL AVELINO VALDÉS LÓPEZ

Antiguo capitán fundador de la COE 72 (1966-70) y jefe de la COE 71 (1970-76)

Realizada por el Tcol. A. Luis Vicente Canela

129 ENTREVISTA A FERNANDO SUÁREZ MORA

Antiguo guerrillero de la COE 72 (3º/80)

Realizada por José Briones Giménez

132 MI EXPERIENCIA PERSONAL EN LA COE 72

Coronel Carlos Alba Alonso

Antiguo teniente y capitán de la COE 72

141 COMPOSICIONES FOTOGRÁFICAS GUERRILLERA

143 NOTICIAS AVBV DE FEDA

148 ASOCIACIÓN GUERRILLEROS DE MADRID

149 VETERANOS EN LA DESÉRTICA

149 AVBV DE GRANADA

151 AG-COE 51 EN ORIHUELA TREMEDAL

152 AVBV EXTREMADURA "GERMÁN BURGOS"

153 AVBV ALICANTE

154 AVBV DE CATALUÑA

155 XIII RAID DE LA ASOCIACION DE VBV DE CATALUÑA

158 XLI ANIVERSARIO DE LA CREACIÓN DE LA COE DE LA EMMOE

Coronel Joaquín Moreno. Antiguo teniente de la COE EMMOE

160 LA ASOCIACIÓN COE-EMMOE HOMENAJEA A DOS DE SUS MANDOS

161 VETERANOS BOINAS VERDES NO ASOCIADOS (VBVNA)

162 COMIDA DE NAVIDAD ACOE92

163 NOTICIAS DEL MOE

164 NOTICIAS DE LA EMMOE

165 NOTICIAS DEL MCOE

168 UOE EXTRANJERAS

170 PUBLICACIONES GUERRILLERAS

175 NORMAS DE COLABORACIÓN



EDITORIAL

Queridos guerrilleros:

El gran éxito del IV Día del Veterano Boina Verde (DVBV) celebrado el pasado 8 de octubre en el cuartel del MOE (Alicante) ha sido el motivo principal de publicar un número especial de la revista *Boina Verde* dedicado a este evento en el que se recogen testimonios directos de las emociones sentidas por algunos de sus protagonistas, los antiguos guerrilleros que se desplazaron desde todos los rincones de España para dar un abrazo a compañeros de su COE y desfilar detrás de los antiguos banderines.

Además, en este número monográfico se incluye la conmovedora alocución del coronel 2º jefe del MOE, que habló en representación de los boinas verde actuales, así como las emotivas palabras del presidente de la Federación, quien agradeció la masiva respuesta de los alrededor de 1400 asistentes (familiares incluidos) y dio las gracias al MOE por organizar este acto. No podía faltar un reportaje fotográfico más de 200 imágenes, incluidas las que ilustran los textos.

Pero el IV Día del Veterano no solo se contempla en esta edición especial de la revista pues la FEDA, además de una amplia difusión en su grupo de Facebook, ha utilizado otras dos de sus herramientas: la página Web donde ha creado una sección especial para tan señalado día, y la Voz de la Guerrilla, donde ha emitido un programa resumen del IV DVBV.

Por lo demás, en este mes de diciembre ha salido a la luz la revista digital *Boina Verde* nº 7 en la que se recoge una recopilación del historial de las dos COE asturianas, la 71 de Oviedo y la 72 de Gijón, que abarca desde su nacimiento, en 1962 y 1965, respectivamente, hasta su integración en el GOE VI de la Coruña en 1988. Acompañan estos historiales las ya habituales artículos y entrevistas a mandos y tropa que en su día estuvieron destinados en las mismas, así como otros apartados y noticias de la Federación y de sus asociaciones, de las vicisitudes del MOE, de la EMMOE, MCOE y UOE de otros países.

Como novedad, en la FEDA se ha creado un listado de **Veteranos Boinas Verdes no Asociados (VBVNA)** a cargo del Vocal de Relaciones Externas, José Briones, al objeto de remitir información a los mandos y veteranos que se inscriban (ybvna2022@gmail.com o WhatsApp al 722684861) sobre eventos que se organicen en la FEDA (Día del Veterano, publicación revista *Boina Verde*, emisión Voz de la Guerrilla, etc.).

Pero sobre todo os invitamos a que os hagáis socios de alguna de las 22 asociaciones de veteranos que forman la FEDA, pues las reuniones presenciales y participación en actividades son un magnífico vínculo para lograr esa unión y compañerismo.



En números sucesivos se publicarán los historiales del resto de COE/GOE/BOEL. Así, ya estamos gestionando la revista nº 8 con la obtención de fotografías, documentos, y artículos relativos a las antiguas COE 81 (Orense) y 82 (Lugo). A tal fin, os recuerdo que disponemos de un **punto de reunión de fotos, vídeos y artículos** fotos.fedevbv@gmail.com donde podéis colaborar con la remisión de información gráfica o escrita de vuestro paso por las UOE.

La **página WEB FEDA** <https://fedavbve.com/>, en tan solo veintidós meses de vida ya ha recibido más de 169 000 visitas. Como ya anunciamos, nuestro objetivo es lograr que la Web se constituya en un gran **“Archivo central histórico de los guerrilleros”**. Allí encontraréis, clasificados por unidades, historiales, canciones, idearios, libros, fotografías, artículos y noticias de los boinas verdes, museo del MOE, etc. Solicito vuestra colaboración para completar todos los archivos y que no quede nada en el olvido de las COE.

El **grupo de Facebook**: Federación de Veteranos Guerrilleros Boinas Verdes COE/GOE/BOEL/EMMOE/MOE <https://www.facebook.com/groups/federacionboinasverdesdeespana/> tiene más de 5400 miembros. Durante este último año, el promedio diario es de 22 publicaciones, 177 comentarios y 1357 reacciones. Os animo a que os integréis, publicuéis fotografías de vuestra época y contactéis con compañeros y mandos de vuestra etapa guerrillera.

En lo que se refiere al **canal de vídeos y YouTube**: <https://fedavbve.com/g-video/> a finales de noviembre ya existían más de 1630 miembros, se podían visionar unos 370 vídeos y recibido casi 156 000 visitas.

La **voz de la guerrilla**, <https://fedavbve.com/la-voz-de-la-guerrilla/> desde la primera emisión del pasado noviembre, ya ha emitido 22 programas con entrevistas a mandos, mesas redondas, presentación de libros guerrilleros, raids, etc.

Vicente Bataller

Presidente de la FEDA-VBVE

1997-2022. XXV ANIVERSARIO DEL MOE

Vicente Bataller, general de brigada (retirado)
Presidente de la FEDA-VBVE

El Mando de Operaciones Especiales se creó el 6 de octubre de 1997 según la Orden Ministerial n.º 184/1997 (BOD n.º 198) como consecuencia de la aplicación del Plan NORTE. Lo ocurrido a las COE en la década de los años 80, con motivo de la entrada en vigor del famoso Plan de Modernización del Ejército de Tierra (plan META), se repitió diez años más tarde por razones similares; si bien, esta vez, al plan se le llamó Nueva Organización del Ejército de Tierra (NORTE). Por tal motivo, en 1996 se disolvieron, en una primera fase, el GOE I de Colmenar Viejo, el V de Burgos y el VI de la Coruña, así como las COE isleñas: la 7, 81 y 82. Lo mismo ocurrió con la COE-EMMOE en 1997 y el GOE II en 1998.

Acto de constitución del MOE en la Ciudadela de Jaca al mando del Coronel Sancho de Sopranis Forman una representación de cada GOE.



Previamente a la creación del MOE se organizó la Fuerza de Maniobra (FMA) de la que pasaron a depender la mayor parte de las unidades operativas de la Península, incluidos los GOE supervivientes. El teniente general Pardo de Santayana, jefe de la FMA, manifestó un enorme interés por las operaciones especiales y encargó a su general adjunto, el general de división José López Hijós -antiguo jefe de la COE 32, de la BOEL y de la BRIPAC- la coordinación y la puesta al día de los GOE.



En este camino López Hijós estaba auxiliado por el coronel Fernando Sancho de Sopranis Andújar -antiguo jefe de la COE 21 y del Batallón de Instrucción Paracaidista (BIP)- mando que, al

crearse el MOE, se convertiría en su primer jefe. En julio de 1998 se integraron en el MOE los GOE III, IV y la BOEL al mando, respectivamente, de los tenientes coroneles Vicente Bataller, Antonio Cabello y José Manuel Sánchez-Gey. Por su parte, la Jefatura del Mando de Operaciones Especiales (JMoe) contó con una Plana Mayor de Mando bajo las órdenes del teniente coronel de Estado Mayor Mariano Bayo, más una compañía de apoyo y una unidad de experiencias.



Esta Jefatura se ubicó inicialmente en el acuartelamiento de la Ciudadela de Jaca (Huesca)



junto con sus órganos de mando, de apoyo y de experimentación, mientras que los dos Grupos y Bandera, inicialmente permanecieron en sus antiguos acuartelamientos.

Fundadores integrados en la Jefatura del MOE en la Ciudadela de Jaca junto al general López Hijós



Al jefe del MOE, coronel Sancho de Sopranis, se le asignó la dirección de todas las UOE, el asesoramiento técnico en materia de instrucción y adiestramiento, y la potenciación de la labor de investigación y de la experimentación en el campo de las OE. Con la creación de la JMOE se dio paso al mando único de las UOE en el Ejército de Tierra.

El 23 de marzo del 2000 el mando pasó a ser de coronel -a Sancho de Sopranis le siguió en el mando Diego Otero- a general de brigada. El primero que mandó el MOE con este nuevo empleo fue Pedro Andréu, seguido de Alfredo Cardona, Adolfo Coloma, Francisco Arribas, Demetrio Muñoz, Raimundo R. Roca y Francisco García-Almenta, su actual jefe. Se incrementó la plantilla con un coronel 2º jefe. El primero fue el coronel Diego Otero (pasó de 1º a 2º jefe), seguido de Antonio Cabello, Fco. Javier Solabre, Vicente Bataller, Cándido Alonso, Gerardo López Mayoral, José A. García Colomina, Fernando Alba, Gonzalo Cordón, Fernando Antón y Carlos Reina.

Asimismo, el 30 de junio de este año la Jefatura se transformó en Cuartel General con su correspondiente Estado Mayor y de Jaca se trasladó a Alicante, donde se encontraba ubicado el GOE Valencia III. A partir de este momento se inició un proceso de concentración de las UOE del Ejército de Tierra. En abril de 2001, el GOE "Tercio del Ampurdán" IV, procedente de Barcelona, se incorporó al acuartelamiento de Alicante. En junio de 2002, lo hizo el GOE "CL Maderal Oleaga" XIX procedente de Ronda, previa transformación de la BOEL en GOE. Estas unidades venían incompletas de personal con motivo del cambio de guarnición. El GOE III, que se encontraba al 100% de efectivos, asumió el papel de apoyar al MOE en personal e instalaciones. La decisión de reunir todas las unidades del MOE en Alicante se tomó en 1999 sobre la base de economizar los medios

materiales y la infraestructura disponibles, y por el hecho de que el GOE III había sido una magnífica cantera de tropa profesional para las UOE.

Tras las adaptaciones orgánicas del 2005, el 1 de julio se creó oficialmente el Batallón del Cuartel General (BCG) del MOE -en el 2007 cambió la denominación de Batallón por la de Grupo (GCG)- con los cometidos propios de una unidad logística y de una unidad de cuartel general. En su organización se incluían, entre otras, una Unidad de Transmisiones -convertida en compañía (CIATRANS) en 2006 con dependencia directa del general del MOE-, Unidad de Operaciones Especiales (muy especializada), Unidad de inteligencia y Unidad de Experiencias, más un equipo responsable de dirigir el curso de aptitud de la tropa para el desempeño de cometidos básicos de OE.

Relevo de jefes del MOE en la Ciudadela de Jaca, el coronel Otero sustituye al coronel Sancho



Por último, el GOE Santa Fe II, disuelto en 1998 (durante unos meses ya había pertenecido al MOE), se creó de nuevo en el 2016, esta vez con el nombre de GOE Granada II; de este modo el MOE pasó a contar con cuatro GOE: el II, III, IV y XIX. Este último, el GOE XIX, heredero de la antigua BOEL, recuperó su denominación y carácter legionario el 1 de enero de 2018. Desgraciadamente el GOE II, de cara a lo que se ha denominado "horizonte 2035", se disolvió de nuevo. A cambio, se creó la Unidad Logística del MOE (ULM).

En definitiva, el MOE, al cumplir 25 años, tras varias reorganizaciones, está constituido por cinco unidades de entidad Grupo: GCG, GOE III, GOE IV, BOEL y ULM al mando cada una de un teniente coronel, sin olvidar a su Estado Mayor con altas capacidades.

Actualmente, ya trabaja con su propio plan: «MOE 35» con el objetivo de contar con una fuerza adaptada a los nuevos tiempos, pequeña, muy especializada, preparada para aprovechar al máximo las nuevas tecnologías digitales, coherente con la cuarta revolución industrial en la que nos adentramos.

FUERZAS OPERACIONES ESPECIALES DE UCRANIA. UNA PESADILLA PARA LAS TROPAS RUSAS

Vicente Bataller. Presidente de la FEDA-VBVE



A los guerrilleros de Ucrania se les llaman los Lobos Grises, pues un fiero lobo forma parte de su emblema. Su actuación en la retaguardia del despliegue ruso ha sido decisiva para los éxitos logrados por las fuerzas ucranianas y para provocar la desbandada de las tropas de Moscú. Uno de sus lemas, “golpea y corre”, nos recuerda una de las máximas utilizada por la guerrilla española “golpear y dispersarse luego rápidamente”.



El Mando de Operaciones Especiales de Ucrania se creó en diciembre de 2015, seis años antes de empezar la actual guerra. Estos guerrilleros ucranianos recibieron adiestramiento de países de la OTAN de la que adoptó sus procedimientos, así como armamento y material

acorde con las misiones de las unidades de OE occidentales.

En la actualidad, con unos 2000 efectivos, gracias al apoyo militar de la OTAN y de la Unión Europea, gozan de unos medios que le permiten cumplir las arriesgadas misiones típicas de OE. Sirva de ejemplo, la dotación de equipos de “jamming” portátiles tácticos que sirven para bloquear señales de wifi, GPS... y evitar ser localizados.



Desde que empezó el conflicto los Lobos Grises fueron el motivo del lento avance de los rusos, pues se convirtieron en temibles cazadores de convoyes de carros de combate y vehículos militares, sus

objetivos principales. Al igual que los lobos, estos soldados de élite se infiltraban sigilosamente de noche detrás de las líneas rusas y permanecían escondidos hasta que el enemigo los sobrepasaba. Entonces atacaban a los últimos carros y vehículos logísticos de la retaguardia.

Asimismo, dotados de misiles antiaéreos ligeros que pueden ser disparados desde el hombro, tras derribar algunos aviones rusos, estos dejaron de ser utilizados, contribuyendo con ello a que el ejército ruso no dispusiera de cobertura aérea en las zonas de combate y careciera de esa superioridad, tan importante en un conflicto.



Otras de sus misiones fue destruir puentes para dificultar el avance y los suministros de las columnas rusas y actuar sobre sus centros logísticos. Incluso con sus tiradores de precisión,



dotados de armas de largo alcance, abatieron objetivos de gran interés militar. Sirva de ejemplo la muerte del general-mayor Andrei Sujovetski, nada menos que el subcomandante del 41 Cuerpo de Ejército ruso, por un disparo de un francotirador realizado a 1500 m.



Pero las fuerzas de operaciones especiales ucranianas, además de destruir carros y objetivos militares de las tropas durante el avance ruso, lograron también dificultar el apoyo logístico, con lo que ello conlleva para la operatividad de las unidades. Como es lógico, la alimentación de los soldados, el suministro de combustible a los carros y de municiones y repuestos para las armas, resulta esencial en un conflicto de este tipo. Su paralización por cortes en su abastecimiento causa efectos devastadores, no solo en lo que se refiere a la citada operatividad, sino también en la moral de las tropas.



Además, pronto empezaron a circular rumores entre los soldados rusos que afirmaban que fuerzas especiales ucranianas, altamente entrenadas por la OTAN, operaban en lo profundo del territorio controlado por Rusia. Ello afectaba, sin duda, a la moral, ya baja de por sí, de unos soldados obligados a ir a una guerra y tener que luchar contra otros soldados que sí tenían la moral muy alta y estaban dispuestos a morir por defender un país, su patria, que ellos estaban invadiendo.

Posteriormente, concretamente el pasado 25 de julio, el presidente de Ucrania, Zelenski, relevó del mando al jefe de estas fuerzas de OE, Halahan, y puso a su frente al prestigioso general

Viktor Horenko, quien desde entonces ha logrado grandes éxitos. Sus hombres se han convertido en la vanguardia del ejército ucraniano, abriendo el camino en la contraofensiva que aún se está llevando a cabo. Para ello, de nuevo los “lobos” se infiltraron de noche muy por delante de por donde avanzaban las tropas regulares ucranianas, rebasando la línea del frente ruso, para operar en la retaguardia.



Su misión consistía en localizar y facilitar la ubicación de cuarteles, concentraciones de carros, depósitos de armas, municiones y combustible... para que la artillería ucraniana los destruyera. Sus equipos de “jamming” portátiles tácticos les permitían no ser localizados por los rusos cuando transmitían los datos de los objetivos a bombardear. Otra de sus misiones era descubrir e intentar desmantelar posibles emboscadas preparadas contra el avance de las columnas ucranianas.

Por si ello fuera poco, el general Horenko, según lo dicho, jefe del MOE ucraniano, planificó una operación en la península de Crimea, anexionada por Rusia, donde se emplaza la base de la flota de Moscú y un aeródromo militar, el de Saki. De nuevo los guerrilleros ucranianos cumplieron la misión con éxito. Volaron varios depósitos de armas de Sebastopol, atacaron con drones el edificio donde se reunían los almirantes de la Armada rusa y dañaron el citado aeródromo.

Las fuentes bibliográficas de lo relatado en este artículo están basadas en lo publicado en varios periódicos y medios digitales, en especial en ABC Internacional:

<https://www.abc.es/internacional/guerra-ucrania-rusia/>



ASOCIACIONES FEDERADAS DE VETERANOS BOINAS VERDES DE ESPAÑA



<ul style="list-style-type: none"> -Asociación VBV ALICANTE presidente@vbva.es -Asociación VBV CATALUÑA avbv_cat@boinasverdes.cat -Asociación VBV GRANADA vbv-granada@hotmail.com -Asociación VBV MÁLAGA avbvm@hotmail.com -Asociación VBV MURCIA avbv.murcia@gmail.com -Asociación VBV TARRAGONA avbvtarragona@gmail.com -Asociación VBV COE21 TARIFA avbvcoe21@gmail.com 	<ul style="list-style-type: none"> -Asociación VBV EXTREMADURA "Germán Burgos" avbvextremadura@gmail.com -Asociación VBV ZONA CENTRO ppfris@daylightlab.com -Asociación Veteranos COE 101-7 BALEARES boinasverdes@coebaleares.com -Asociación Veteranos COE 92 MÁLAGA asvecoe.92@gmail.com -Agrupación Valenciana de Veteranos de OE. GANDÍA comercial@staffsl.com -Agrupación Veteranos GOE III VINALOPÓ agrupacionveteranosgoe3@gmail.com -Asociación Guerrilleros ARAGON asocguerrillerosdearagon@gmail.com 	<ul style="list-style-type: none"> -Asociación Guerrilleros COE 22 HUELVA asociacionguerrilleroscoe22@gmail.com -Asociación Guerrilleros MADRID presidenteagm@gmail.com -Asociación Guerrilleros VALENCIA agv.valencia.presidente@gmail.com -Asociación Guerrilleros de la COE 51 ZARAGOZA michel.coe51@gmail.com -Asociación Veteranos OE - LAS PALMAS agv.lex@gmail.com -Asociación COE - EMMOE asociacion.coe.emmoe@gmail.com -Asociación VBV OURENSE COE 81 admon.avbvcoe81@gmail.com -Asociación VBV LAS PALMAS avbvlp@gmail.com
---	--	--

AÚN PODEMOS MÁS





LXVII CURSO OPERACIONES ESPECIALES EMMOE

El 5 de septiembre del 2022 comenzaba una nueva andadura del Curso de Operaciones Especiales. 133 aspirantes de los Ejércitos y la Armada, Guardia Civil y Ejército de Chile se presentaban en Jaca para realizar las pruebas físicas y psicológicas que les darían acceso a iniciar (y ya veremos...) la enseñanza de operaciones especiales que, si lo terminan con aprovechamiento, será la unión definitiva a la familia de boinas verdes para toda su vida.



Tras varios días de pruebas, en este nuevo curso escolar se ha tratado de mejorar la selección y para ello, tras pasar este primer corte, 83 oficiales y suboficiales comenzaron la llamada "Subfase de adaptación selectiva". El propósito de esta adaptación no es otro que poder observar las aptitudes y actitudes de este personal y, tras 3 semanas de curso, poder comenzar con la mejor calidad posible.



Las tácticas, técnicas y procedimientos actuales se han adaptado a las necesidades que demandan los equipos de operaciones especiales,

pero el espíritu es el mismo con el que comenzaron los alumnos del primer curso; es por ello que, en estas 3 semanas, se ha dado valor a dos asignaturas tan importantes como el tiro y la topografía, así como la resistencia física y psicológica. Los aspirantes comienzan a conocer sus reacciones temperamentales ante situaciones de extrema exigencia física y psicológica, lo que les dará con toda seguridad una superioridad incontestable ante el enemigo en acciones de combate típicas de las unidades de operaciones especiales.

"Mantenerse siempre lo más capaces ante situaciones de máximo estrés", de ello se han ocupado un plantel de profesores con amplia experiencia en unidades de operaciones especiales tanto en el adiestramiento diario como en misiones reales. A los profesores titulares de la EMMOE se unen varios profesores proporcionados por el Mando de Operaciones Especiales, Fuerza de Guerra Naval Especial de la Armada y el Escuadrón de Zapadores Paracaidistas del Ejército del Aire y del Espacio, lo que da una idea de la importancia que supone dentro de las Fuerzas Armadas (FAS) la capacidad de operaciones especiales.



Así, el 3 de octubre, 58 alumnos comenzaron el LXVII Curso de Operaciones Especiales a los que les queda casi todo el camino por recorrer. Cada día que pasa es un día más de aprendizaje de la mayor calidad. No todos alcanzarán ese ansiado día de entrega de diplomas el 8 de julio de 2023, pero estamos seguros de que aquellos que lo alcancen serán los que tengan las capacidades necesarias para formar parte de los equipos operativos de nuestras FAS y poder así empezar a trabajar para alcanzar el nivel de instrucción y adiestramiento que, quizás un día, les lleve a cumplir una misión real con éxito o, incluso, volver a esta EMMOE como profesores. Nuestro objetivo es que España tenga a militares diplomados de Operaciones Especiales capaces de hacer lo que haya que hacer para cumplir su misión.

SELECCIÓN DE GUERRILLEROS. AQUÍ, LA ÉLITE. Los aspirantes del XVIII Curso de Aptitud Básica de Operaciones Especiales afrontan un exigente proceso de selección en Alicante

Texto: Felipe Pulido / Alicante Fotos: cabo1º Escribano (MOE) y subteniente José Hontiyuelo (DECET). Editado en Tierra. Edición digital: ejercito.defensa.gob.es Año VIII. Nº 82. Octubre 2022

Son muchos los aspirantes, pero solo uno de cada tres logra superar el riguroso proceso de selección que les habilita como alumnos del XVIII Curso de Aptitud Básica de Operaciones Especiales (CABOE). «Desde que empecé a formarme como buceador, entendí que el siguiente paso era estar aquí. Todos venimos con una preparación extraordinaria y hay que realizar un gran esfuerzo físico para lograr conseguir una de las plazas», explica uno de los soldados, encuadrado en la Compañía de Operaciones Anfibas del Regimiento de Pontoneros y Especialidades de Ingenieros nº 12.



El acuartelamiento «Alférez Rojas Navarrete», de Alicante, acogió, del 12 al 14 de septiembre, a los más de 150 militares de tropa que sueñan con formar parte del Mando de Operaciones Especiales (MOE), una unidad de élite del Ejército de Tierra, caracterizada por realizar misiones de especial complejidad, apoyada por sus equipos operativos.

La finalidad del curso es proporcionar a la tropa la instrucción y el conocimiento de los procedimientos y técnicas empleadas por estas unidades, tanto de forma individual como a nivel básico de patrulla, para su integración en los diferentes equipos del MOE.

El curso lo dirige la Escuela Militar de Montaña y Operaciones Especiales (EMMOE), localizada en Jaca (Huesca). No obstante, además de en

esta ubicación, los seleccionados se forman en la sede del MOE, en Alicante, y en la Escuela Militar de Paracaidismo «Méndez Parada» —del Ejército del Aire y del Espacio—, en Alcantarilla (Murcia).

«Para la Escuela supone un esfuerzo muy grande, pero a la vez un reconocimiento, ya que somos el único centro de las Fuerzas Armadas acreditado por el Ministerio de Defensa para capacitar a los militares en Operaciones Especiales», destaca el coronel Alonso, director de la EMMOE.

Las fases del curso

Durante el CABOE, la formación está distribuida en un total de 1000 horas presenciales, que constan de dos módulos: básico y específico. En el primero, se pretende que el alumno conozca sus propios límites y sepa cómo actuar en situaciones de estrés. Realizan prácticas de topografía y navegación, transmisiones, superación de obstáculos, combate cuerpo a cuerpo y con armas de fuego, entre otros procedimientos.

«Durante esta parte es importante la resiliencia, pero también es fundamental transmitir a los alumnos la importancia de la humildad. Al estar tantas horas conviviendo con tus compañeros se convierte en algo fundamental y, si no controlas este aspecto, terminarás por no encajar con los demás», mantiene un sargento 1º del Grupo de Operaciones Especiales «Valencia» III, comisionado como profesor en el curso.

Tras finalizar el primer módulo, se prosigue con la fase específica, mucho más técnica. Se realiza vida y movimiento en montaña invernal y en medio acuático, paracaidismo y reconocimientos especiales. Además, se cuenta con la colaboración de helicópteros de las Fuerzas Aeromóviles del Ejército de Tierra.

Una vez concluido todo el programa, los militares que lo finalicen recibirán el distintivo del Curso de Operaciones Especiales y tendrán la oportunidad de portarlo en sus uniformes. Será una muestra de su orgullo como guerrilleros, pero también del esfuerzo que les empujó a conseguirlo.

El primer paso

Para formar parte de los admitidos en el CABOE es necesario superar una serie de pruebas que determinarán si los militares son aptos. Además, se establece un orden de puntuaciones, de acuerdo con sus resultados, para la asignación de las plazas disponibles.



«En esta convocatoria el corte está establecido en 60 militares. Teniendo en cuenta que ha habido un importante incremento de solicitantes, la nota determinará quiénes serán finalmente los alumnos que optan a realizarlo», asegura el subteniente Alcusa, jefe del CABOE.

Un Tribunal de Selección, presidido por el director de la EMMOE, es quien vela por el correcto desarrollo del proceso, que se ejecuta íntegramente en Alicante. El procedimiento se realiza por concurso-oposición y consta de una evaluación psicotécnica de los aspirantes y una serie de pruebas físicas. De este modo, deben superar lo estipulado en diferentes disciplinas como fuerza, resistencia, velocidad y habilidades.

Las pruebas puntuables son: una carrera de 8 kilómetros, flexiones, abdominales, dominadas y el circuito de agilidad. Además, se tiene que ser apto en piscina, apnea y la prueba final de desnivel.

Precisamente, en esta última deben recorrer un itinerario de terreno montañoso, con 1500 metros de desnivel positivo acumulado, transportando una mochila cargada con 10 kilos de peso.

Los aspirantes deben superar pruebas físicas de fuerza, resistencia, velocidad y habilidades.

Los militares, además, tienen que superarlo en un tiempo máximo de 4 horas.

Aunque la calificación, en principio, es apto o no apto, en caso de igualdad de puntos se resolverá con el orden de mejor clasificación en esta prueba.

Uno de los aspirantes, con dorsal 45, logra superar la prueba de montaña en primer lugar. Sin embargo, su clasificación en el resto de pruebas le hace temer que podría quedar fuera de esta convocatoria: «En la prueba de abdominales he bajado la nota con respecto al resto de compañeros. Hay mucho nivel y la mayoría es gente muy preparada. En caso de no lograrlo esta vez, me centraré más en la técnica para conseguirlo en la próxima», manifiesta el soldado, perteneciente al Regimiento «Galicia» nº 64, de Cazadores de Montaña.

Finalizado el proceso de selección, los alumnos pasarán a formar parte del CABOE. Solo es el comienzo, pero el objetivo es compartido con el resto de unidades del Ejército: conseguir la excelencia del personal y lograr unas Fuerzas Armadas de élite.

¿Quiénes pueden ser aspirantes?

Pueden participar en el proceso de selección los cabos 1º, cabos y soldados pertenecientes a la

agrupación de especialidades operativas del Ejército. Aunque la mayoría de las plazas están abiertas a todas las unidades, existen algunas reservadas para personal destinado en el MOE o en la EMMOE.

También se ofrece la posibilidad de acceder a aquellos que causaron bajas recuperables en el curso durante los dos últimos años. En este caso, realizarán las correspondientes pruebas físicas de acceso y se incorporarán, posteriormente, al inicio de la materia o módulo en el que causaron baja. Si se hubiera producido por lesión o enfermedad deberán acreditar, mediante un informe médico, la curación completa y sin secuelas de la lesión o enfermedad causante.



En datos!

Media de los cinco últimos cursos

Solicitantes: 146

•Inician el curso: 44

Bajas durante el desarrollo: 39% de los que lo iniciaron

Finalizan el curso: 61 % de los que lo empezaron

LAS UNIDADES DE OPERACIONES ESPECIALES. EVOLUCIÓN Y EMPLEO. 1ª PARTE: COMANDOS, SAS, USSOCOM

Coronel Joaquín Moreno Molero
Vicepresidente de la FEDA

Desde la creación de las Unidades de Operaciones Especiales (UOE) su empleo ha sido decisivo en la resolución de numerosos conflictos. A lo largo de la corta historia de este tipo de unidades, se han creado un prestigio que no solo no ha sido desdeñado por los ejércitos de las mayores potencias mundiales, sino que, a lo largo de los últimos años, han crecido las estructuras de OE tanto en entidad como en cantidad y tanto en los ámbitos nacionales como en las organizaciones internacionales.

Introducción ¿historia o actualidad?

“...La Guerra nacional exige necesariamente que las guerrillas auxilien al ejército en esta tarea molesta; y nuestra Guerra de la Independencia, con hombres como Juan Martín “El Empecinado” y tantos otros como siguieron su ejemplo, es prueba de lo que decimos (Enciclopedia Espasa).”

Cuando en España hablamos de Operaciones Especiales (OE) es imposible no hablar de las guerrillas. Y cuando hablamos de guerrillas siempre acabaríamos haciendo alusión a nuestra Guerra de la Independencia. El español ha demostrado siempre tener un carácter y espíritu innatos y peculiares de luchar por aquello que considera suyo. La forma de lucha conocida como *guerrilla* se denomina así en la terminología militar de todos los países occidentales, incluidos los anglosajones; sin traducción, en castellano, desde 1808. Surge como la reacción inmediata de un pueblo que se levanta contra un invasor ante el que se ve en una clara inferioridad para combatirlo militarmente. Aquí ya podemos aproximarnos a conceptos como la *asimetría* que, aunque puedan parecer muy actuales distinguimos ya entonces, sin darle una denominación determinada; o como *lo híbrido* entendido como el hecho de *combinar acciones militares convencionales y no convencionales con acciones no militares basadas en una estrategia de desestabilización del adversario mediante el uso de acciones diversas, complementarias y sin restricciones, que integran todos los instrumentos de poder disponibles* (CODE “LO HÍBRIDO. MADOC-DIDOM. 2017). Podríamos inferir que muchas acciones que incluyen estos conceptos han existido desde hace siglos.

La *tarea molesta* a la que se refería el párrafo haciendo referencia a la enciclopedia *Espasa* es precisamente la actividad guerrillera, atacando y sorprendiendo constantemente al adversario, haciéndose invisible a él, apoyándose en la población y causándole tanto perjuicio como si le ganaran varias batallas.

Sun Tzu decía que...*la Guerra es una contienda moral que se gana en los templos*. La victoria dependía de forjar el espíritu del pueblo. ¿No se aprecia relación con muchas de las operaciones actuales en medio de la población, o de la importancia de controlar algunos aspectos de la actualmente llamada *influencia*? ¿Podríamos asimilar lo que se podía decir, anunciar o publicar en los templos en tiempo de Sun Tzu con el empleo actual de nuestras redes sociales o de los medios de comunicación?

Si es así, estaríamos asegurando que hay pocas cosas realmente novedosas y eso es lo que sucede, en general, con el empleo de las UOE. Tienen unas características, modos y principios de empleo, capacidades y limitaciones que básicamente permanecen en el tiempo y que las hacen especialmente aptas para conflictos asimétricos, para la lucha contra la amenaza híbrida, su empleo en la *zona gris*.

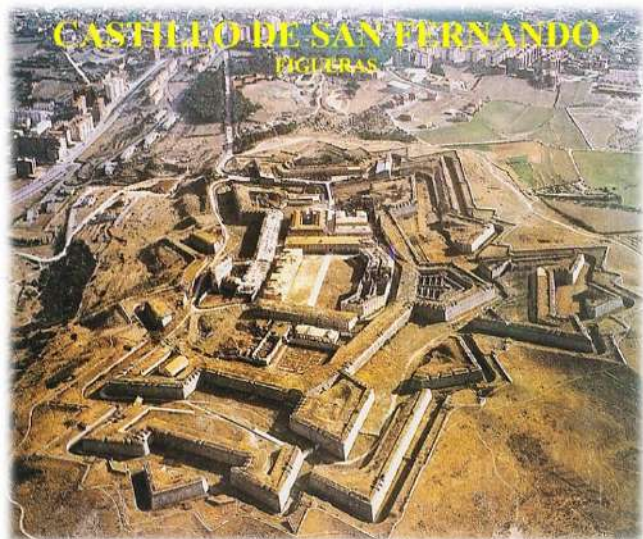

Pero volvamos un momento, de nuevo, a nuestra Guerra de la Independencia, en concreto al mes de abril de 1881 y a Figueras (Gerona) cuyo Castillo de San Fernando estaba ocupado por los franceses. El Prelado Rovira, sacerdote que unió y organizó a las guerrillas de Besalú, Gerona, Olot, La Junquera, Bañolas y montañas de Maçanet, y al que se le otorgó el grado de coronel, consideraba su conquista un golpe decisivo sobre el centro de gravedad francés en Cataluña. Su proyecto lo expuso a los sucesivos comandantes



en Jefe del Principado que lo miraron siempre como utópico e impracticable, hasta que el marqués de Campoverde tomó el mando. Pero su idea estratégica original, en la que implicaba al mando superior, era hacerla coincidir con la atención que los franceses estaban teniendo en operaciones para asegurar su principal línea logística terrestre y otras dos operaciones coordinadas y de gran alcance: cortar el corredor marítimo francés mediante un desembarco aliado en la costa ampurdanesa y poner el suficiente número de fuerzas en la retaguardia de las tropas francesas que asediarían la fortaleza figuerense. A este respecto, el general británico Doyle estaba totalmente de acuerdo, pero el capitán general Enrique O'Donnell, que siempre había dado largas a la *Rovirada*, estaba obstinado en limitar sobremanera el apoyo naval aliado. Para Rovira nada quedaba al azar, entre otros muchos aspectos de planeamiento y ejecución, incluso las fechas elegidas (noche del 9 al 10 de abril) vigilia del inicio del Triduo Pascual, en plena Semana Santa de un país profundamente católico; serían las menos esperadas por el mando francés. Podría parecer que más de un siglo y medio después, en 1973 los egipcios hubieran estudiado la *Rovirada* para decidir cruzar el canal de Suez y conquistar el Sinaí aprovechando la fiesta judía del Yom Kippur que ese año coincidió con el Ramadán musulmán.



El concepto comando. 2ª Guerra Mundial

Durante la Segunda Guerra Mundial, agotada la capacidad militar británica para emprender operaciones regulares en el continente (al menos en el corto plazo) surge el término *comando* para denominar a pequeñas unidades especialmente adiestradas y equipadas para realizar fugaces y contundentes acciones ofensivas, incursiones y golpes de mano sobre objetivos seleccionados. Veremos también el origen español de estos nuevos conceptos de encuadramiento de fuerzas que tuvieron lugar durante el desarrollo de la Guerra Civil española como aportación a las UOE.

Guerrillas y comandos tienen en común su necesidad de actuación o de empleo cuando un

pueblo o un ejército se encuentran momentáneamente en inferioridad respecto a su adversario o ha perdido su capacidad militar.

Sin perder de vista, ni de la memoria, los referentes históricos vamos a ir centrando el tema en el más contemporáneo empleo de las UOE.

Los ejércitos referentes

Cada época de la historia ha tenido su ejército de referencia.

Entre otras, podemos recordar al



ejército de la Roma imperial, a los Tercios españoles, al ejército de Napoleón o al ejército alemán. Desde hace algunas décadas, no cabe duda de que el ejército norteamericano es el referente para la mayoría de los países occidentales. Las referencias de estos ejércitos han supuesto las tendencias en infinidad de cuestiones relativas a los mismos, desde aspectos doctrinales, procedimentales, orgánicos, hasta incluso han sido referencia en uniformidad, equipamiento, etc.

En lo que respecta a OE, Estados Unidos ha sido y es el referente actual. Aunque no tiene parangón, ni equivalencia con casi cualquier otro ejército occidental que, caso de seguirle lo hace a mucha distancia tanto en inversiones, implicación, tecnología, etc., su sombra permite al resto no quedar deslumbrado y apuntar en la dirección más aproximada en cuanto al empleo de sus UOE.

Las OSS y el SAS

Se puede decir que los orígenes de las operaciones especiales de EE. UU. los encontramos en la *Oficina de Servicios Estratégicos (OSS)* que operaron en la retaguardia enemiga durante la Segunda Guerra Mundial en Europa. Las OSS

norteamericanas y el SAS británico los podemos considerar como el comienzo de las fuerzas de operaciones especiales del siglo XX, como las



conocemos hoy, pero más adelante volveremos a ver la influencia española en el primer tercio de siglo. Con la disolución de la OSS aparecerían los primeros regimientos de fuerzas especiales, al mismo tiempo que la CIA asumía buena parte de sus funciones.

Guerras de Corea y Vietnam

Aunque no fue hasta 1952 que se creó el primer grupo de operaciones especiales, el 10th SOTG en Fort Bragg, durante la guerra de Corea, que fue el referente de las operaciones militares llevadas a cabo durante la década de los 50, hubo poco entusiasmo en el empleo de las OE y, frecuentemente desacertado, quizás debido a esa falta de entusiasmo. A su finalización, igual que sucedió con la OSS tras la segunda guerra mundial, volvió a haber una fuerte reducción de las fuerzas especiales.



La guerra de Vietnam fue el tercer gran conflicto tras la II Gran Guerra y la guerra de Corea que implicaban a EEUU durante cuatro décadas seguidas en distintas guerras. Las fuerzas de OE habían ido alternando momentos de auge (sobre todo al inicio de cada contienda, crisis, conflicto, etc.) con constantes reducciones, incomprensiones y declives a pesar del fuerte impulso político apoyado por el presidente John F. Kennedy que, sobre la guerra de Vietnam, dijo:

“... nos enfrentamos a “otro tipo de guerra” diferente a la que estábamos acostumbrados [...] una guerra librada por guerrilleros, subversivos,

insurgentes, asesinos [...] Esto requiere [...] una nueva clase de estrategia, un tipo de fuerza absolutamente diferente”.



Sus UOE, que no acababan de estar bien consideradas dentro del propio ámbito militar, siempre sentían la necesidad de tener que demostrar su utilidad. Finalizada la guerra volvieron a sufrir grandes recortes presupuestarios.

Los DELTA, el SEALs SIX TEAM y el terrorismo



La década de los ochenta se refleja al mundo con una nueva amenaza que fue el terrorismo. Entre otros, son de especial recuerdo el Ejército Rojo japonés, la banda Baader - Meinhof, Septiembre Negro, el

Ejército Republicano Irlandés (IRA), la Organización para la Liberación de Palestina (OLP), la banda terrorista ETA... esta lucha contra el terrorismo puso nuevamente de manifiesto la necesidad de las Operaciones Especiales.

En esta época destacaron especialmente el SAS británico y las recién creadas *Delta Force* que acabarían siendo la aportación del Ejército de Tierra norteamericano a las denominadas Special Mission Units (SMU) que posteriormente se integrarían en el Mando Conjunto de Operaciones Especiales (JSOC).

Merece destacar las primeras condiciones que se establecieron para la creación de la Delta Force, que lo fue a imagen del experimentado SAS británico:

-El personal debía ser seleccionado por la propia unidad recién creada.





-El personal seleccionado permanecería en la unidad el tiempo que desease mientras desempeñasen el cometido asignado con la máxima eficacia.

-A la unidad no se le aplicarían las normas convencionales de asignación de destinos.

-El TRADOC (Organismo equivalente al MADOC español) no sería el organismo que establecería los estándares y la dirección del adiestramiento de la unidad.



El USSOCOM



La creación del Mando de Operaciones Especiales de EE. UU. (USSOCOM) entre otras medidas relacionadas con sus OE, fue consecuencia de la concurrencia de diversos hechos:

-La fracasada operación *Eagle Claw* o *Desert One* en la crisis de los rehenes

en Teherán (Irán) a raíz del secuestro de 52 diplomáticos en 1980.

-La comisión Holloway para determinar las causas del fracaso de dicha operación.

-Los problemas de mando y control evidenciados durante la invasión de Granada.

-El ataque terrorista en el Líbano que causó la muerte de 237 marines.

-La firma de la Ley 99-661 conocida como el Acta Goldwater-Nichols en 1986, tras dos años de profundos estudios y análisis y que afectó a las fuerzas de OE, fundamentalmente.



-La enmienda Nunn-Cohen a dicha acta.

Se puede decir que son las fuerzas de OE más comprometidas actualmente y una verdadera herramienta de la política exterior de EE. UU.; hasta el punto de haberse incrementado en un 450% el presupuesto dedicado a sus fuerzas de OE (de 2,3 a más de 10,5 millones de dólares) o

pasar de 33.000 mil militares a 70.000 en menos de 15 años. Cifras que no están al alcance de cualquier país y, en muchos casos, ni siquiera la posibilidad de tener un presupuesto propio para las OE.

Distintos analistas y escritores han escrito acerca de las UOE y de sus componentes. Para comprender su forma de ser, de pensar o de actuar, habría que plantearse cómo han llegado hasta esas unidades, cómo ha sido su proceso de *selección*, cuáles son las circunstancias en que deben desarrollarse sus *misiones*, ser conscientes del valor político, estratégico u operacional de sus *objetivos* y cuál debe ser su *predisposición* y *actitud mental* para llevarlas a cabo y entender su *forma de pensar diferente*.



Nadie discutiría la importancia del "número de tropas" como factor fundamental para doblegar la voluntad del enemigo y alcanzar la victoria.

Entender que se puede hacer desde la desventaja de ser menor, o mucho menor, en número es empezar a entender las operaciones especiales.

William McRaven

Sentirse atraídos por ese estilo de vida y el rigor del proceso de selección hace que los militares de las unidades de operaciones especiales conformen un grupo de individuos con carácter fuerte, mentalidad flexible, condiciones físicas excepcionales y sobre todo, que sientan auténtica devoción por su equipo (Raimundo Rodríguez Roca. Procesos de Innovación Militar en el empleo de las fuerzas de OE de Estados Unidos desde 2001 hasta 2015).

GUERRILLEROS ESPAÑOLES: DE VIRIATO A LOS BOINAS VERDES DEL MOE

Vicente Bataller Alventosa

General de brigada. Presidente FEDA AVBV



Coronel V. Bataller cuando era 2º jefe del MOE

Uno de los espíritus guerrilleros que a diario recitan las boinas verdes del Grupo de Operaciones Especiales (GOE) Valencia III, dice así: «Ni la montaña con su grandeza, ni el mar con su majestuosidad, ni el bosque con su misterio y belleza, empedreñarán el alma del guerrillero».

Pero, ¿qué relación tienen estos soldados de élite con la montaña? Si observamos un mapa orográfico de Europa vemos que España es uno de los países más montañosos y ello, sin duda, ha marcado el carácter de sus habitantes a lo largo de los siglos de nuestra historia, no sólo en la forma de vivir y moverse, sino también en los métodos utilizados para defenderse ante las múltiples invasiones sufridas: romanos, godos, árabes, franceses, ...

Fueron precisamente las tropas de Napoleón, durante la guerra de la Independencia, las que partir de 1808 inventaron esta palabra al denominar «petit guerre» a la organización para combatir a las partidas y



cuadrillas españolas. Este vocablo se popularizaría con el tiempo en «guerrilla», llamando a sus componentes «guerrilleros». Se movían por la montaña como pez en el agua, conocían el terreno como la palma de la mano, aparecían por sorpresa, atacaban a las columnas francesas, se dispersaban y esfumaban. Se volvían a reunir lejos en un punto acordado, luego marchaban de noche por senderos que solo ellos conocían, volvían a atacar a los

franceses y, de nuevo, esfumarse, para desesperación de los galos.

Pérez Galdós en su libro sobre el guerrillero *Juan el Empecinado* nos decía: «La primera cualidad del guerrillero, aún antes del valor, es la buena andadura, porque casi siempre se vence corriendo. Los guerrilleros no se retiran, huyen, y el huir no es vergonzoso en ellos. La base de su estrategia es el arte de reunirse y dispersarse. Se condensan para caer como la lluvia y se desparraman para escapar a la persecución. Su principal arma no es el trabuco o el fusil, es el terreno, porque según la facilidad o la ciencia prodigiosa con que los guerrilleros se mueven en él, parece que se modifica a cada paso, prestándose a sus maniobras».

Pero si los franceses le pusieron nombre a primeros del siglo XIX, esta forma de luchar atípica había nacido mucho antes, diríase que fue una constante histórica en el suelo hispano, un conjunto de condiciones identificables en el subconsciente español. Resulta asombroso el paralelismo existente entre las guerras llevadas a cabo en la península Ibérica contra romanos, árabes y franceses, pese a estar separadas por milenios. En efecto, en el siglo II antes del cristianismo ya encontramos antecedentes, de los que los romanos dejaron constancia por escrito, en la forma de guerrear de Viriato.



Viriato era un pastor que pasó su juventud en la montaña. Sufría sin desmayo el hambre, la sed, el cansancio; no le afectaba ni el frío ni el calor. Su áspera vida, acostumbrado a moverse por el monte y a afrontar las inclemencias del tiempo, le dio sentido del terreno y

golpe de vista topográfico. Todas estas cualidades le convirtieron en un caudillo guerrillero, el primero que registra la historia en suelo hispano. Organizó pequeños grupos dispersos por las montañas, que cortaban el aprovisionamiento y realizaban constantes emboscadas; se basaba en actuar por sorpresa y huir con rapidez. Todo ello, unido a su pericia para prever y evitar el peligro, le proporcionaba victorias que entusiasmaban a los hispanos y sacaban de quicio a los romanos, cuyas



Legiones nunca se habían encontrado con un enemigo similar.

Otro tanto ocurrió mucho más tarde, a principios del siglo VIII, en las montañas de Asturias, donde Don Pelayo, mediante el empleo de métodos guerrilleros, organizó la resistencia contra los invasores musulmanes. En la batalla de Covadonga, que tuvo lugar en el año 722, Pelayo esperó en un lugar estratégico, como lo era el angosto valle de Cangas de los Picos de Europa.



Los sarracenos, confiados en el elevado número de sus tropas y en las pocas de que disponía Pelayo, penetraron en el mismo y al ser atacados no dispusieron de espacio para maniobrar y sufrieron una completa derrota. A partir del triunfo de Covadonga, desde las montañas del norte se inició un

lento pero persistente avance hacia el sur. Surgieron los reinos de Asturias, León, Navarra, Portugal, Castilla y Aragón.

Fue precisamente en la Corona de Aragón donde Jaime I «El Conquistador» utilizó, con gran éxito, unas fuerzas que ya podríamos denominar especiales, los almogávares, nombre que, aunque puede dar lugar a confusión, se refería a las compañías de catalanes y aragoneses que combatían de forma irregular contra los mahometanos en vanguardia del resto de fuerzas y también, de forma permanente, en las fronteras entre los territorios cristianos y musulmanes. Como podemos ver en el artículo del coronel Vázquez Soler «GOE IV: De Almogávares a Tercio Ampurdán» publicado en la revista *Boina Verde* nº 5 (junio 2022):

«El almogávar era de estatura aventajada, dotado de gran fuerza, bien conformado de miembros, sin más carnes que las convenientes para trabar y dar juego a aquella máquina colosal y, por lo mismo, ágil y ligero por extremo, curtido a todo trabajo y fatiga, rápido en la marcha, firme en la pelea, despreciador de la vida propia, confiado en el esfuerzo personal y en su valor y deseoso de combatir al enemigo de cerca y brazo a brazo.

En su traje se unía la rusticidad goda a la dureza de los siglos medios; vestía una camisa corta y una ropilla de pieles. Cubría su cabeza con

una red de hierro que bajaba en forma de sayo; envolvían los pies en abarcas; pieles de fieras les servían de antiparas en las piernas.



El campo les prestaba hierbas y agua, y su único menester era el pan, que guardaban en el zurrón puesto a la espalda. Vivían más en los desiertos que en poblado; dormían sobre el suelo y, curtidos en la fatiga y las privaciones, tenían singular gallardía y ligereza.

Nada era imposible a tales soldados, para

quienes era obra de pocas horas la más larga jornada, cosa corriente vadear un río, escalar ásperas pendientes y llegar silenciosos cerca del enemigo, para hacer más horrible su alarido al caer sobre los sorprendidos en certísimos saltos, azotando el hierro contra el hierro o contra el suelo al grito implacable de: ¡Desperta ferro!.

Cuando los almogávares formaban parte de un ejército, estaban encargados del servicio de exploración, en la vanguardia y en los flancos, cubriendo sus movimientos. Generalmente combatían a pie y en orden abierto, pero podían servirse del caballo del enemigo vencido.



Como los almogávares vivían errantes, nunca edificaron casa, ni fundaron posesiones; en el campo y en las fronteras enemigas tuvieron su habitación y el sustento de sus personas». (Los almogávares. Cap. V «El Ejército en tiempo de los Reyes

Católicos», de Francisco Lanuza Cano).

Finalmente, en 1492, la toma de Granada, último bastión musulmán, puso fin a la reconquista.

Ya en tiempos más recientes, un siglo después de la expulsión de los franceses en 1814 -victoria en la que, según dije, tuvieron singular protagonismo

las partidas guerrilleras amparadas en el terreno montañoso de la península Ibérica -el Ejército español organizó en 1924 doce batallones de montaña que recibieron instrucción específica para vivir, moverse y combatir en este medio.



El protagonismo que el terreno montañoso siempre había tenido lugar en los éxitos de los guerrilleros que lucharon de forma irregular contra invasores romanos, musulmanes y franceses, era ahora reconocido en el Ejército convencional con la constitución de unidades especiales de montaña, precursoras de las unidades de operaciones especiales, según veremos.



Este notable aumento de las unidades de montaña hizo necesaria la creación de un centro de formación especializado en este medio, y así nació el 12 de octubre de 1945 la Escuela Militar de Montaña (EMM), ubicada en Jaca (Huesca). En ella se formaban mandos del Ejército tras superar unas exigentes pruebas físicas de ingreso y un completo programa de adiestramiento -travesías de varias jornadas por alta montaña, en las que se dormía en iglús, prácticas de supervivencia en época invernal y estival, escalada y esquí de alto nivel, etc.- con una duración dos años.

Al final obtenían el prestigioso diploma de Montaña (Esquí-Escalada). Estos mandos instruían luego a los soldados de los batallones de montaña, y con el tiempo, unos y otros, fueron los primeros profesores y monitores de las escuelas civiles de montaña, esquí y escalada que se fueron creando a lo largo de todo el territorio nacional. Se da la circunstancia de que todos los deportes de aventura y riesgo que se practican en la actualidad como hobby -esquí, escalada, montañismo, supervivencia, paracaidismo, buceo, etc.- nacieron, como una necesidad, en el ámbito militar.



En 1957, cuando la EMM de Jaca llevaba doce años formando diplomados en Montaña, este centro de enseñanza puso en marcha el 1º curso de Guerrilleros, unos años más tarde denominado de Operaciones Especiales (OE), coetánea que se añadió a la escuela y a partir de entonces pasó, de EMM, a ser: EMMOE. España, que históricamente, según hemos visto, había sido pionera en la guerra de guerrillas, no debía quedarse atrás respecto a otras naciones.



Paradójicamente, los británicos habían copiado los métodos de lucha irregular empleados por las guerrillas españolas y creado unos comandos, integrados en el Servicio Aéreo Especial (SAS), que alcanzaron gran éxito durante la II GM. Los norteamericanos, a su vez, organizaron sus fuerzas especiales encabezadas por los famosos



boinas verdes, que empleaban procedimientos similares y destacaron en la guerra de Vietnam.



España, tras contar con un número suficiente de diplomados en OE, en la década de los años 60, creó las Compañías de Operaciones Especiales (COE), al mando de capitanes, repartidas por todo el territorio nacional. Sus soldados, conocidos como guerrilleros o boinas verdes, pronto adquirieron una

merecida fama entre el resto de unidades del Ejército español. Cada mes se entrenaban como mínimo diez días en el campo. Su instrucción abarcaba materias muy diversas, arriesgadas y de gran sacrificio, entre las que no podían faltar la escalada, la supervivencia y el conocimiento exhaustivo de las montañas de su zona.



Posteriormente, a partir de 1979, las COE se agruparon en Grupos de Operaciones Especiales (GOE) y Bandera de OE de la Legión (BOEL), al frente de un comandante o teniente coronel. Paralelamente a las unidades de boinas verdes del Ejército de Tierra, en la Infantería de Marina de nuestra Armada se creó la Unidad de Operaciones Especiales (UOE), en el Ejército del Aire, el Escuadrón de Zapadores Paracaidistas (EZAPAC) y en la Guardia Civil, el Grupo Antiterrorista Rural (GAR), unidades especiales cuyos miembros también lucían sobre sus cabezas la preciada boina verde.

Durante todos estos años, en las COE, y luego GOE, todos los soldados eran del reemplazo o servicio militar obligatorio (excepto en la BOEL), unos admirables aventureros que solicitaban su incorporación de forma voluntaria, sin ninguna remuneración económica a cambio, tan solo con

la satisfacción de afrontar y superar unas duras pruebas y de someterse a un mayor sacrificio y dureza que el resto de sus compañeros destinados en otras unidades del Ejército, con dedicación menos exigente.



La desaparición de este servicio obligatorio y la incorporación de tropa profesional, permitió una mayor especialización. Luego en 1997, en base al GOE III que ya estaba en Alicante, se creó el Mando de Operaciones Especiales (MOE), al mando de un coronel (luego de un general), de modo que se redujeron el número de GOE y los tres que permanecieron se trasladaron a Alicante, excepto el GOE III que ya se encontraba en esta localidad. Con esta nueva reorganización, emergió una nueva etapa en las OE españolas, hasta llegar al momento actual.



Los boinas verdes del siglo XXI tienen, obviamente, muchos más y sofisticados medios que los lusos de Viriato, los asturianos de Don Pelayo, los almogávares catalano-aragoneses de Jaime I y que las partidas que atacaban las columnas francesas en la guerra de la Independencia. Sin embargo, muchos de estos soldados de élite que forman en el MOE llevan en sus genes el mismo espíritu guerrillero de antaño.



GRUPO DE FACEBOOK:

<https://www.facebook.com/groups/federacionboinasverdesdeespana/>

Si eres un veterano guerrillero o admiras a los boinas verdes españoles **hazte miembro**. Nuestro agradecimiento a todos los que publican fotografías y noticias. Son muchos. Entre los más activos se encuentran Miguel Ángel Porras, Miguel Ángel Núñez, Nicolás Ruiz, y una lista interminable que mantienen atractivo y en plena ebullición el grupo. A todos, muchas gracias. Es muy importante compartir y que todos disfrutemos de las fotos guerrilleras.

FOTOS SELECCIONADAS ENTRE LAS PUBLICADAS EN EL GRUPO FACEBOOK DE LA FEDA:







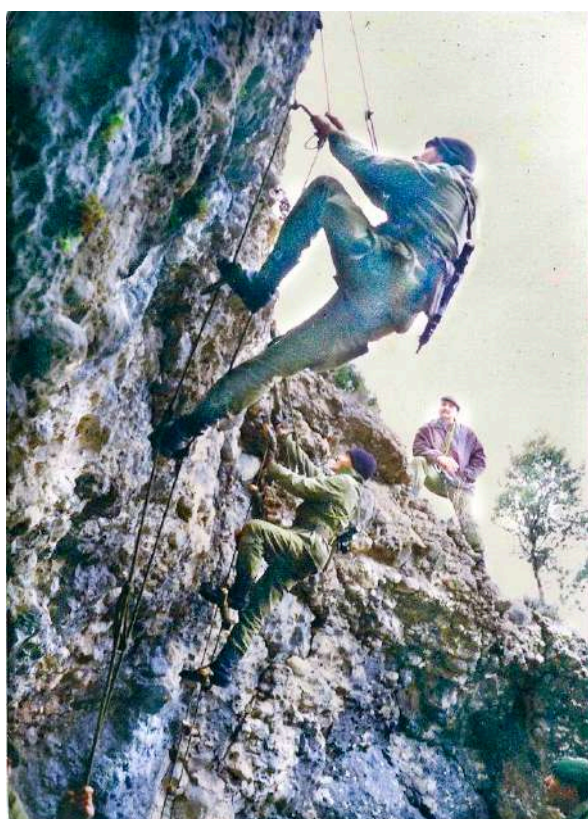



Resto de fotos
seleccionadas publicadas
en el Facebook de la
Federación ver en el menú
G. Facebook de la página
WEB de la FEDA
<https://fedavbve.com/>



Inicio
Historia
Artículos y entrevistas
Revista Boina Verde
Libros y revistas

C. Fotográfica
C. Facebook
C. Vídeo
Cancionero
Museo
Material y armamento

Arte guerrillero
Noticias
Links de interés
Eventos
In Memoriam
Colabora

FEDERACIÓN DE ASOCIACIONES DE
 VETERANOS BOINAS VERDES DE ESPAÑA

+34 697
 580 810
 web.fede
 ybv@gm
 ail.com
 Síguenos
 Suscríbete

FEDERACIÓN DE ASOCIACIONES DE
 VETERANOS BOINAS VERDES DE ESPAÑA
 (C.O.E. 1001 - F.M.O.E. 101)

VISITA NUESTRA PÁGINA WEB DE LA FEDA: fedavbve.com/
ARCHIVO CENTRAL HISTÓRICO DE LOS GUERRILLEROS

Historiales, canciones, ideario, artículos, entrevistas, revistas, revistas “Boina Verde”, libros, revistas, galería fotográfica, vídeos, YouTube, “La voz de la guerrilla”, museo, material/armamento, arte guerrillero, noticias, eventos, “in memoriam”...

VISITA LA VOZ DE LA GUERRILLA: Entrevistas, presentación de libros, mesas redondas... <https://fedavbve.com/la-voz-de-la-guerrilla/>

VISITA NUESTRO MENÚ G. VÍDEO (YOUTUBE) DE LA PÁGINA WEB DE LA FEDA:

<https://fedavbve.com/g-video/>

Queremos recopilar y archivar, los vídeos, DVD, películas súper 8, etc. de actividades guerrilleras. Colabora. Envía si tienes alguna a PUNTO DE REUNIÓN de FOTOS, VÍDEOS y ARTÍCULOS fotos.fedevbv@gmail.com

LA VOZ DE LA GUERRILLA

Entrevista al coronel Juan Zazo Peadar (COE 41, 61, 52 y 62)

LA VOZ DE LA GUERRILLA

Presentación del libro POR ESPAÑA ME ATRIEVO del legionario y guerrillero (BOEA) Josefa Mendialdua

LA VOZ DE LA GUERRILLA

Entrevista al comandante Manuel Viqueza (COE 102/81, 31 y 91 COE 1 y 8) y MOE

LA VOZ DE LA GUERRILLA

Presentación del libro LOS VERDUGOS VOLLUNTARIS del guerrillero y G.C del GAP Juan José Mateos

LA VOZ DE LA GUERRILLA

Entrevista en directo al Cabo P4 Juan Castillo Xifre Auladell (F.M.O.E. 101)

LA VOZ DE LA GUERRILLA

Entrevista al guerrillero de honor y montañero César Pérez de Tudela

LA VOZ DE LA GUERRILLA

Presentación del libro L'ACONAZO del guerrillero GDE I Carlos R. Burgos

LA VOZ DE LA GUERRILLA

ENTREVISTA EN DIRECTO AL CORONEL JOSÉ ANTONIO VAZQUEZ SOLER (JAYS)

LA VOZ DE LA GUERRILLA

BAID IBERLINX 2022 organizado por la AYUV de Extremadura "Germán Burguero"

LA VOZ DE LA GUERRILLA

Comisión en directo con "BAID IBERLINX 2022" comisión de clausura

LA VOZ DE LA GUERRILLA

Presentación de la serie y novela "BENE"

LA VOZ DE LA GUERRILLA

"Estado actual del asociacionismo de los veteranos Boinas Verdes en España. Una visión de futuro"

LA VOZ DE LA GUERRILLA

Mesa redonda la "Evolución del Adiestramiento de Combate en Agua de las LOE del ET"

LA VOZ DE LA GUERRILLA

Comisión en directo con "BAID IBERLINX 2022" comisión de inauguración

LA VOZ DE LA GUERRILLA

Presentación del libro "EL MIEDO ES DE VILIENTES" del autor Julio de la Iglesia

LA VOZ DE LA GUERRILLA

Presentación del libro "Mi servicio militar en la COE 52" de Teodoro López Díaz

Compañías de Operaciones Especiales (Independientes)

Haz clic en tu emblemata y accede a la galería fotográfica de tu compañía:

COE 11 Madrid	COE 12 Plasencia	COE 21 Tarifa	COE 22 Huelva	COE 31 Alicante	COE 32 Paterna	COE 41 Barcelona
1965/1979	1966/1979	1967/1985	1968/1986	1969/1984	1968/1984	1966/1987
COE 42 Teruel	COE 51 Zorrita	COE 52 Barrabizena	COE 61 Burgos	COE 62 Bilbao	COE 71 Orizaba	COE 72 Cajón
1966/1987	1967/1988	1967/1986	1968/1986	1968/1986	1962/1988	1968/1986
COE 81 Orizaba	COE 82 Lugo	COE 91 Granada	COE 92 Barrabizena	COE 101/7 Páramo Malacra	COE 102/81 San Carlos de Bariloche	COE 103/62 P. Cruz Carabina
1966/1987	1967/1988	1967/1986	1968/1986	1968/1986	1962/1988	1968/1986

COE
MOE
BOEA
BOEA/BOEA
BHMOE
PGNE
EZAPAC
GAR

PROYECTOS Y OPERACIONES ESPECIALES
RECORRIDOS VERDEANOS
DOCUMENTALES
FOTOGRAFÍAS Y VÍDEOS
FOTOGRAFÍAS Y VÍDEOS DE GUERRILLEROS
OTROS VÍDEOS OPERACIONES ESPECIALES

COE 41

COE 63

COE 55

COE 102/81

COE Guerrilla

COE 103/62

COE 81

COE 91

COE 103/62

COE 103/62

COE 103/62

COE 103/62

COE 103/62

COE 103/62

COE 103/62

COE 103/62

COE 103/62

COE 103/62

COE 103/62

COE 103/62

COE 103/62

COE 103/62

COE 103/62

COE 103/62

CREACIÓN DE LAS TRES PRIMERAS UNIDADES DE OE: LAS UOE 71, 81 Y 72

Vicente Bataller, general de brigada (retirado).
Presidente de la FEDA-VBVE

Este artículo está basado en los siguientes documentos históricos para las OE españolas que cito por orden cronológico de su publicación:

- Abril de 1961. Estado Mayor Central. Nota Informativa. **Organización de Unidades Guerrilleras (Anexo I y Anexos Plantillas de Personal y Material).**

- 13 diciembre de 1961. Estado Mayor Central. Instrucción General nº 161/125. **Creación de las dos primeras UOE (Anexos II-A y II-B).**

- 27 diciembre de 1961. Capitanía General 7ª Región Militar. Instrucción General nº VII-161-9. **Creación de la UOE 71 (Anexo III).**

-5 enero de 1962. División Oviedo 71. **Comisión de Unidades OE. Proselitismo (Anexo IV).**

-10 enero de 1962. Agrupación Milán nº 3. Instrucción Particular 3-062-1. **Creación de una Unidad de Guerrillas (Anexo V).**

-30 enero de 1962. Escuela Militar de Montaña. **Plan de Instrucción para UOE (Anexo VI).**

- Agosto de 1962. Informes de los capitanes Agüera y Gordo. **Grado de instrucción alcanzado UOE 71 y 81 (Anexos VII y VIII).**

- 1 agosto de 1966. Apéndice VI a la Primera Parte de la Instrucción General 165-142. **Creación de Compañías de Operaciones Especiales (Anexo IX).**



Antecedentes: Organización de Unidades Guerrilleras

El primer escrito, del que tenemos constancia, sobre la organización de Unidades Guerrilleras data de abril de 1961 en una Nota Informativa del Estado Mayor Central (EMC), Primera Sección (Anexo I). En la misma el coronel jefe de esta

sección propone la creación, con carácter experimental, de una unidad de modalidad guerrillera en la Escuela Militar de Montaña (EMM) al objeto de aprovechar sus instalaciones y las enseñanzas del Curso de Guerrilleros para mandos que allí se impartía. El personal de tropa debería ser del voluntariado, al considerar inadecuada la utilización del personal de reemplazo normal por su poco tiempo en filas, con el compromiso de servir como mínimo dos años. Su periodo básico de instrucción sería de cinco meses, adaptado del plan de formación del Curso de Guerrilleros para mandos. A continuación, deberían obtener el Título Paracaidista. Curiosamente aquella propuesta de 1961 -que según veremos no tuvo éxito- fue algo similar a lo que ocurre con el actual Curso de Aptitud Básica en OE para tropa profesional, que incluye la aptitud paracaidista.



Sus devengos serían los mismos que los de la tropa paracaidista más un plus en mano diario de 6,5 pesetas como compensación a la dura vida que tendrían que soportar. Ratificada su definitiva estructuración orgánica por la conveniente articulación y rendimiento, esta unidad guerrillera experimental serviría de tipo para la organización de otras similares en todas o en las Regiones Militares que se determinara.

Adjuntaba esta Nota Informativa una propuesta de la plantilla de personal para el Grupo de Guerrilleros o Grupo de Unidades Especiales con tropa profesional que estaría al mando de 1 comandante, 4 capitanes, 14 oficiales (más 1 médico), 1 brigada, 28 sargentos, 1 armero (50 mandos), más 187 de tropa. Total 237. De nuevo observamos en esta propuesta de creación de un Grupo de UOE la existencia de una mayor proporción de mandos respecto a la tropa que, en cierto modo, se asemejaba más al de uno de los actuales GOE del MOE (y a la del entonces Grupo



de Special Forces de EE. UU. creado tan solo nueve años antes, en 1952) que a la organización más convencional que acabaría aprobándose para las UOE, según veremos. Asimismo, incorporaba una plantilla de armamento y material en el que ya aparecen los cuchillos especiales y 237 pistolas (una por cada componente, tropa incluida), además de 27 fusiles de repetición con alza telescópica, CETMES ... (Ver Anexos Plantilla Personal y de Material).

Creación de las dos primeras UOE: La UOE 71 de Oviedo y la UOE 81 de Orense



El teniente general jefe del EMC, tras evaluar la citada Nota Informativa e informes recibidos, el 13 de diciembre de 1961 firmó la Instrucción General (IG) nº 161-125 a propuesta de la Dirección General de Organización y Campaña, Primera Sección (Anexo II A y II B).. Esta IG fue validada por el ministro del Ejército. Se descartó que la

tropa fuera en su totalidad profesional, sino con una mayoría de reemplazo. Asimismo, en lugar de organizar una unidad experimental en la EMM y usar como denominación la de Grupo de Guerrilleros o de Unidades Especiales, se optó por crear dos Unidades de Operaciones Especiales (UOE) experimentales tipo compañía. Por un lado, la UOE 71, encuadrada administrativamente en la Agrupación de Infantería Milán nº 3 (Oviedo), con dependencia directa de la División Oviedo nº 71, integrada en la 7ª Región Militar (RM). Por otro, la UOE 81, administrada por la Agrupación Zamora nº 8 (Orense), a las órdenes de la División Galicia nº 81, en la 8ª RM.

Se fijó como fecha final de la organización de las dos UOE el 1 de marzo de 1962. Los mandos se nutrirían con los diplomados de los cuatro primeros cursos de guerrilleros. Respecto a la tropa se debía reclutar entre los soldados de reemplazo de las regiones 7ª y 8ª, para la UOE que se organiza en la suya respectiva. Deberían ser captados con carácter voluntario y seleccionar

a los que presentaran una especial idoneidad para la instrucción a recibir y misiones a desempeñar, con preferencia a los que procedieran de comarcas montañosas.



Terminado el plazo de cubrir las plantillas, efectuados los reconocimientos ordenados, y para el caso que no se pudieran completar las plazas con personal de la 7ª RM para la UOE 71 y 8ª RM para la UOE 81, los capitanes generales podían solicitar al EMC que estas fueran cubiertas por personal voluntario que pudiera existir en las otras regiones militares. El tiempo de compromiso para el personal elegido fue inicialmente el mismo que el de permanencia de su reemplazo en filas. Posteriormente, todo aquel que tuvo interés en su reenganche se le facilitó.

Estas UOE se organizaron en mando, plana mayor y servicios y tres secciones. Su composición fue de 113 hombres al mando de 1 capitán, con 3 oficiales, 8 suboficiales y 101 de tropa. Preferentemente los mandos debían estar en posesión del Título de Aptitud para el Mando de Unidades de Guerrilleros, ser del Arma de Infantería y estar destinados en la región militar donde se ubicaba la UOE.

Otras consideraciones marcadas por la Instrucción General de creación de las UOE y que se diferenciaba de la normativa establecida para las unidades regulares, fueron las relativas al vestuario, el armamento, las transmisiones, los servicios a desempeñar y el grado de cobertura de las mismas.

Como consecuencia de esta IG 161-125 del EMC, la Capitanía General 7ª Región Militar el 27 diciembre de 1961 emitió la IG nº VII-161-9 sobre Creación de la UOE 71 (Anexo III). En la misma se transcribía el contenido de la 161-125 pero adaptado a la UOE 71, con algún añadido como, entre otros, que el personal de tropa no tuviera antecedentes políticos sociales. A su vez, la Agrupación Milán nº 3, el 10 enero de 1962 dictaba la Instrucción Particular 3-062-1 sobre la Creación de una Unidad de Guerrillas (Anexo V).



Pero, retornando a la citada IG 161-125, en la misma se señalaban varias medidas a adoptar para poner en marcha este proceso:

-Cada RM implicada debía nombrar una Comisión de Operaciones Especiales constituida por un jefe de Estado Mayor y dos jefes u oficiales de las Armas que vigilarían la captación, darían normas... En el caso de la División Oviedo 71, la Comisión de Unidades OE designada emitió el 5 de enero de 1962 unas normas sobre Proselitismo (Anexo IV).



-La Dirección General de Instrucción y Doctrina redactaría el correspondiente Plan de Instrucción para UOE, cometido que fue asignado a la Escuela Militar de Montaña que el 30 de enero de 1962 elevó propuesta del citado Plan acompañado de los correspondientes Programas (Anexo VI).

-A los cuatro meses de vida de las dos UOE se redactarían unas detalladas memorias que partirían de los capitanes jefes de la UOE y serían ampliadas sucesivamente por los coroneles de las Agrupaciones Milán nº 3 y Zamora nº 8, que los administraban, generales de las Divisiones 71 y 81, de los que dependían tácticamente, y capitanes generales de la 7ª y 8ª RM. Asimismo, la Escuela Militar de Montaña, destacaría un jefe u oficial durante un mes a cada UOE para convivir con ella y emitir el correspondiente informe. La EMM designó para este cometido a los capitanes Agüera para la UOE 71 y Gordo para la UOE 81 (ver Anexos VII y VIII).

Inicialmente estas UOE tenían la doble misión de convertirse en el embrión de posibles unidades de guerrillas, para el caso de invasión del territorio nacional, y que, a la vez, sirvieran de unidades de contraguerrilla ante revueltas internas. Además, debían disponer de personal



seleccionado, encuadrado y entrenado para poder llevar a cabo acciones que no pudieran ser encomendadas a unidades convencionales. En definitiva, en tiempo de paz debían adiestrarse para actividades especiales y, en caso de guerra, cumplir misiones de guerrillas, contraguerrillas y de operaciones especiales.

Además de estas dos primeras UOE organizadas el 1 de marzo de 1962, la 71 y 81, el 1 de noviembre de 1965 se creó otra UOE, la 72, con sede en Gijón, tercera y última con esta denominación puesto que unos meses después, el 1 de septiembre de 1966, estas tres unidades pasaron a llamarse COE.



Creación de las Compañías de Operaciones Especiales 71, 72, 81 y del resto de COE



En el Apéndice VI a la Primera Parte de la Instrucción General 165-142, de fecha 1 de agosto de 1966, se dispuso -dado el buen resultado obtenido con las UOE experimentales- la creación de Compañías de Operaciones Especiales (COE) (Anexo IX). Además de las UOE 71, 81 y 72, convertidas en COE a partir del de septiembre, se ordenó que en la misma fecha se iniciara la organización de las COE 41 en Barcelona y de la COE 62 en Bilbao, ambas con una plantilla también de tres secciones (tipo A), que debería estar finalizada y al completo de sus efectivos el 30 de abril de 1967.



Proceso que continuó en los años 1967, 1968 y 1969 hasta completar un total de veinte COE, a razón de dos por Región Militar -encuadradas en las Brigadas de Defensa Operativa del Territorio (BRIDOT) y administradas por cada uno de los Regimientos de Infantería en armas de las citadas brigadas- más una en Mallorca (COE 101) y otra en Tenerife (COE 102). Estas nuevas COE se

constituían con dos secciones (tipo B). Posteriormente aún se crearon tres más, la COE 103 en Las Palmas (tipo A), la COE-EMMOE en Jaca (tipo A) y la UOEL en Ronda (tipo B), lo que llegó a sumar un total de veintitrés COE.

En lo que se refiere a la ubicación y dependencia administrativa de las COE asturianas llamaba la atención que, según el Apéndice VI, ambas se situaban en Gijón, la 71 administrada por el Regimiento Milán nº 3, con sede en Oviedo, y la COE 72 por el San Quintín nº 32 que se encontraba en Valladolid. Sin embargo, el Capitán General de la 7ª RM optó por que ambas COE continuaran en los mismos cuarteles y ciudades que cuando eran UOE 71 y 72 y fueran administradas por unidades de la BRIDOT VII, por lo general, situadas en la misma localidad que las COE, aunque en esto hubo variaciones.



Ello originó problemas a la hora de asignar vacantes a los mandos, pues, por ejemplo, a los destinados a la COE 71 ponía Gijón (que es lo que constaba en EMC), cuando en realidad se encontraba en Oviedo. Tal es así, que en 1969 desde el Estado Mayor Central se dispuso que la COE 71 se trasladase a León, de modo que la amplia extensión de la 7ª RM, dividida geográficamente de Norte a Sur por la Cordillera Cantábrica, situara a una COE en la zona asturiana y la otra en la leonesa. Se opuso a ello el capitán general -con mucho peso en las decisiones de aquella época- que apuntó la posibilidad, en todo caso, de crear una nueva COE en la 7ª RM en Zamora. Al final, se decidió que ambas COE mantuvieran su ubicación inicial sin que se organizara una nueva.

ASUNTO: Proyecto de organización de Unidades Guerrilleras.

El Teniente General Jefe de este E.M.C. pasó una nota a esta Sección ordenando el estudio con mucho interés de la posibilidad de que uno de los Regimientos o Agrupaciones de las Divisiones en Transformación 71, 81 o 91, sean de la modalidad guerrillera, destinando a ella a los Jefes y Oficiales que sean necesarios con el título de guerrilleros para que instruyan al personal en esta modalidad.

Esta idea de S.E. fue recibida en esta Sección con verdadero interés y entusiasmo y, dicho sea de paso, igual que el que suscitó en las Secciones de este E.M.C. con quienes se tomó contacto para la adquisición de la información, tanto oficial como particular, relacionada con el estudio ordenado.

Ya en conocimiento de las actividades de la Escuela Militar de Montaña en materia de guerrilleros, desde un principio se contó con la necesidad de la imprescindible presencia de este Centro de Enseñanza, por su experiencia y competencia en esta especialidad, en la labor de organización a realizar, si bien, concebido ya un esquema de Unidad, se tenía pensado proponer a S.E. que el estudio presentado pasara, especialmente, a la Escuela Militar de Montaña, para informe, o que aún mejor y más rápido, se facilitara el contacto personal entre representantes de la Escuela y este E.M.C. para su discusión.

Facilitado este contacto por iniciativa de S.E., anticipándose a nuestra prevista intención, con la aportación de los datos adquiridos, la ambientación lograda en esta Sección y la reconocida competencia del Teniente Coronel que representa a la Escuela Militar de Montaña, se aborda conjuntamente el estudio de la organización de una Unidad de modalidad guerrillera como se ha ordenado, fundamentado en las siguientes premisas:

1ª. **Objeto:** Constitución de una Unidad de reducidos efectivos, donde, a título experimental, se puedan ensayar las modalidades de esta instrucción y su perfeccionamiento, apta para el cumplimiento de sus peculiares misiones en áreas extensas.

2ª. **Finalidad:** Sancionada su definitiva estructuración orgánica por la conveniente articulación y rendimiento, el que esta Unidad sirva de tipo para la organización de otras similares en todas o en las Regiones Militares que se ordenen.

I. PLANTILLA. Se propone la que se acompaña por considerar se ajusta a lo que se pide, confirmado con la experiencia adquirida en la Escuela Militar de Montaña.

II. MANDOS. Para el encuadramiento de esta Unidad, se dispone en la actualidad del número suficiente de Jefes, Oficiales, Suboficiales y Cabos Primeros, en posesión del Título de "Aptitud para el Mando de Unidades de Guerrilleros".

Se hace constar que el número de Tenientes titulados no cubrirían la plantilla por falta de existencias, provocada por los ascensos habidos, pero dada la índole especial de esta Unidad, podrían sustituirse por Capitanes o Suboficiales.

En el Anexo I se relacionan nominalmente a personal a quienes se les ha concedido este Título de Aptitud en la Escuela Militar de Montaña, con expresión de empleos y destinos actuales.

III. TROPA. Se considera totalmente inadecuada la utilización del personal de reemplazo normal para la constitución de esta unidad, estimándose como imprescindible el recurrir al sistema de voluntariado.

La edad más conveniente para su alistamiento es la de 18 a 20 años, con el compromiso de servir dos años como mínimo y con la posibilidad de reenganches anuales hasta los 26 años de edad.

Este personal habrá de acreditar a su incorporación reunir las condiciones físicas, temperamentales y de cultura adecuadas que se acreditarían mediante las pruebas a que serían sometidos.

Se propone como ventajas a este personal las que figuran en el Anexo II que son ligeramente modificados los devengos vigentes del personal de Tropa Paracaidista, cuyo título imprescindible te han de obtener. Esta diferencia mínima de 8,50 en el plus en mano diarias, como compensación a la dura vida que han de soportar y como aliciente para el voluntariado. Se une también la relación de devengos del personal de Tropa Paracaidista para su comparación.

Si fuera deseo continuar en el Ejército al final del compromiso, se podría conceder a este personal las mismas posibilidades que a los Cazadores Paracaidistas: "Durante el primer compromiso ascender a Cabo primero y tener opción al ingreso en la Academia Auxiliar Militar y General Militar, donde le será costeado el equipo completo de Caballero Cadete y conservar los devengos y derechos como soldado durante su permanencia en la Academia".

IV. LOCALIZACION DE LA UNIDAD. Se sugiere como más conveniente la localización de esta Unidad Experimental en la Escuela Militar de Montaña, teniendo en cuenta las facilidades de todo orden que ello supondría, tanto en instalaciones, terreno, medios y aprovechamiento de las enseñanzas que en el citado Centro se desarrollan.

V. PLAN DE INSTRUCCION. Se sugiere el que sea propuesto por la Dirección General de Instrucción y Enseñanza, previo asesoramiento de la Escuela Militar de Montaña, la cual dispone de los antecedentes necesarios y puede adaptar a la instrucción de la tropa el Plan que desarrolla en la actualidad para la formación de los Mandos de este tipo de Unidades.

En principio se considera necesario cinco meses como período de instrucción para su formación, debiendo obtener a continuación el Título de Paracaidista en la Escuela correspondiente.

VI. PRESUPUESTO. Si S.E. se manifiesta conforme con lo anteriormente expuesto se propone pase este asunto a la Ordenación General de Pagos para que proceda a la redacción del correspondiente presupuesto y estudio de las posibilidades de la habilitación de los fondos que supongan.

Madrid, de abril de 1981
EL CORONEL JEFE DE SECCIÓN

ESTADO MAYOR CENTRAL DEL EJÉRCITO.
DIRECCIÓN GENERAL DE ORGANIZACIÓN Y CAMPAÑA. PRIMERA SECCIÓN

INSTRUCCIÓN GENERAL N°161-125
OBJETO: CREACION DE UNIDADES DE OPERACIONES ESPECIALES

La generalizada modalidad de la lucha de guerrillas y otras especiales en las últimas contiendas y la creciente actividad de las mismas en las situaciones de fricción que con tanta frecuencia se provocan, han inducido a otros Ejércitos a apreciar la necesidad de la integración de Unidades Especiales de este tipo en su orgánica regular.

Consciente de esta realidad y de la conveniencia de la difusión de la instrucción de esta modalidad de lucha en nuestro - Ejército, S.E. el Sr. Ministro ha decidido, inicialmente, crear a título experimental, dos Unidades de este tipo, cuya organización se ajustará a las siguientes normas:

1.- ORGANIZACIÓN

1.1.- Arma que las organiza y denominación.

El Arma de Infantería, con la denominación de UNIDADES DE OPERACIONES ESPECIALES.

1.2.- Número de Unidades y localización.

-7ª Región Militar (División 71):

En la Agrupación de Infantería Milán n°3 (Oviedo). Una Unidad.

-8ª Región Militar (División 81):

En la Agrupación de Infantería Zamora n°8 (Orense). Una Unidad.

1.3.- Finalidad.

En paz: entrenamiento del personal idóneo para estas actividades especiales.

En guerra: cumplimiento de misiones guerrilleras, contraguerrilleras y operaciones especiales.

1.4.- Fecha en la que deberán estar organizadas estas Unidades.

El día 1º de marzo de 1962.

1.5.- Composición.

1.51.- Personal:

Véase anexo n° 1 (Plantilla).

1.511.- Oficiales y Suboficiales:

-Preferentemente con posesión del título de Aptitud para el Mando de Unidades de Guerrilleros, entre los Oficiales de Infantería, destinados en la Región.

-Haberes:

Los correspondientes a las circunstancias personales de cada uno y, además, los pluses diarios siguientes:

-Oficiales, 50 pesetas.

-Suboficiales y Asimilados, 37,50 pesetas.

Los días que pernocten fuera del cuartel, unos diez (10) días al mes, el plus será:

-Oficiales, 100 pesetas.

-Suboficiales y Asimilados, 75 pesetas.

1.512.- Tropa:

-Reclutamiento.

El personal de tropa estará integrado por el que se seleccione del reemplazo en filas y agregado al mismo que voluntariamente lo desee en cada Región Militar. Podrán solicitarlo los pertenecientes a cualquiera de las Unidades de las Armas o Servicios, indistintamente, de las Regiones 7ª y 8ª, para la Unidad que se organiza en la suya respectiva, debiendo cada Capitán General ordenar la baja y alta del personal seleccionado en las Unidades correspondientes.

La selección entre este personal voluntario consistirá en determinar la especial idoneidad del solicitante para la instrucción a recibir y misiones a desempeñar. Esta apreciación se llevará a efecto por una Comisión integrada por un Jefe del Servicio de Estado Mayor y dos Jefes u Oficiales de las Armas que los Capitanes Generales designen a este fin, debiendo elegirse preferentemente al personal que proceda de comarcas montañosas, siempre que reúna las condiciones requeridas.

En los Hospitales Regionales respectivos serán sometidos a reconocimiento médico, en el que se exigirán las condiciones físicas establecidas para el cazador paracaidista y en la misma forma que para éstos.

Los Capitanes Generales de las 7ª y 8ª Regiones Militares dictarán las Órdenes oportunas para estimular el voluntariado en las suyas respectivas, al objeto de cubrir al completo la plantilla. Si terminado el plazo que se fije para solicitarlo y efectuados los reconocimientos ordenados, no se cubrieran las plazas previstas, se comunicará a este E.M.C. para que, en las mismas condiciones, fueran completadas por voluntarios que pudieran existir en las otras Regiones Militares.

-Compromiso

- Por el tiempo que permanezca el reemplazo en filas.
- Se les facilitará el reenganche si lo desean.

-Haber

- Los reglamentarios del personal de tropa. Gratificaciones reglamentarias a los empleos ejercidos.
- Plus diario de seis (6,00) pesetas.
- Los días que pernocten fuera del cuartel, unos 10 días al mes, el plus será de 12 pesetas.

1.52.- Vestuario

Inicialmente, por todo el personal de la Unidad se utilizará para la instrucción el traje de campaña enmascarado, la bota de montañero y el correa de lona.

Otras prendas y efectos se precisarán oportunamente.

1.53.- Armamento y vehículos:

Véase Anexo nº1.

1.54.- Material y equipo:

Véase Anexo II.

1.6.- Dependencia

- Administrativamente y a efectos de instrucción, de la Agrupación de Infantería a que se afecta.
- Táctica, del Capitán General.

2.- INSTRUCCION Y DOCTRINA.

La Dirección General de Instrucción y Enseñanza redactará el correspondiente Plan de Instrucción a seguir en estas Unidades de Operaciones Especiales y la Doctrina en la que se ha de fundamentar el desarrollo del mismo.

3.- MEMORIAS

A los cuatro meses de vida de estas dos Unidades de Operaciones Especiales experimentales, se redactarán unas detalladas Memorias que, partiendo de los Mandos naturales de las propias Unidades, serán ampliadas por los Coroneles de las Agrupaciones en que se encuadran, Generales de División y Capitanes Generales respectivos, para su remisión al Estado Mayor Central.

En estas Memorias se analizarán los problemas de Organización, equipo (armamento, vestuario, etc.), reclutamiento, ventajas al personal que las integre, plan de instrucción, etc., y todo extremo que la experiencia en las mismas considere interesante reseñar.

Con carácter independiente, la Escuela de Aplicación y Tiro de Infantería y la de Montaña, emitirán un informe cada una con las observaciones y sugerencias que estimen oportunas a la organización dada a estas Unidades y rendimiento obtenido sobre los mismos extremos y en el mismo plazo que se fijan en este apartado.

Para que actúen como observadores, a este fin, la Escuela de Aplicación de Infantería enviará un Jefe u Oficial a convivir durante todo el mes de junio con la Unidad de Operaciones Especiales de la 8ª Región Militar y la Escuela Militar de Montaña destacará a otro Jefe u Oficial durante el mismo mes y con idéntica finalidad a la organizada en la 7ª Región.

4.- INFORMES

Los Capitanes Generales de las 7ª y 8ª Regiones Militares darán las Órdenes oportunas para el desarrollo de las normas con tenidas en esta Instrucción y remitirán antes del 31 de julio de 1.962 las memorias informadas de estas Unidades.

Se ruega acuse de recibo.

Madrid, 13 de diciembre de 1.961.
EL TENIENTE GENERAL JEFE DEL E.M.C.
P.O.
EL DIRECTOR GENERAL DE O.Y.C.

CAPITANIA GENERAL DE LA 7ª REGION MILITAR ESTADO MAYOR. SECCION 1ª**INSTRUCCION GENERAL Nº VII-161-9****(Derivada de la Instrucción 161-125 del E.M.C. de fecha 13-12-61)****OBJETO: CREACION DE UNIDADES DE OPERACIONES ESPECIALES.**

Transcribe lo que viene en la Instrucción 161-125 del EMC de 13-12-61 con los siguientes párrafos añadidos:

1.- ORGANIZACION...

1.2.-... 7ª Región Militar (División 71): En la Agrupación de Infantería Milán nº 3 (Oviedo), una Unidad

...

- Reclutamiento....

El personal de tropa... preferentemente al que proceda de comarcas montañosas y teniendo además muy en cuenta los ANTECEDENTES POLITICOS SOCIALES de los mismos.

El plazo de admisión de voluntarios terminará el día 1º de Febrero de 1.962. Los Jefes de Cuerpo, Centro o Dependencia, remitirán directamente a la Comisión nombrada las relaciones del personal voluntario acompañando una copia de la filiación, especialidad militar y un informe particular sobre cada uno.

A la vista de los mismos, la Comisión interesará sea pasaportado para el reconocimiento médico, cuyo resultado comunicarán directamente el Director del Hospital Regional a la citada Comisión, quien, a la vista de ellos, solicitará el alta y baja correspondiente a esta Capitanía General (1ª Sección).

La Comisión que ha de seleccionar este personal con arreglo a lo indicado anteriormente estará formada por el Teniente Coronel de Infantería del S.E.M., con destino en el E.M. de la División Oviedo nº71 (Oviedo) DON DANIEL GONZALEZ MARTIN, y Comandantes del Arma de Infantería DON JESUS LOBATO LORENZO y DON MARCELINO ALAS SUAREZ.

- Haberes.

... El plus diario, queda autorizado el Coronel de la Agrupación de quien depende administrativamente esta Unidad, a su retención para mejora de alimentación los días que por las razones que se indican en esta Instrucción se les reclame el plus extraordinario de doce (12) ptas. en lugar del ordinario.

La alimentación, de ordinario de esta Unidad, será la misma que la del resto de la tropa de la Agrupación.

Será el Capitán que mande esta Unidad, el que formule la propuesta al Coronel Jefe de la Agrupación, en atención a las necesidades y circunstancias de cada caso, de la cantidad que debe retenerse para mejora de alimentación sin rebasar el límite de las seis (6) ptas., como se indicó anteriormente.

...

Valladolid, 27 de Diciembre de 1.961

De Orden de S.E.

EL CORONEL JEFE DE E.M. ACCTAL.



En cumplimiento de lo dispuesto en el apartado 1.5.2 de la Instrucción General VII-161-9, de la Capitanía General de la 7ª Región Militar, recibida por V.S. directamente, tengo el honor de someter a su consideración la conveniencia de orientar la labor de propaganda tendente a conseguir la inscripción voluntaria de personal de tropa del reemplazo de 1.960 y agregados al mismo, en la Unidad de Operaciones Especiales a organizar en la Agrupación de Infantería Milán nº3, en Oviedo, en la forma siguiente:

1.- LABOR DE PROSELITISMO

La brevedad del tiempo disponible y la falta de medios materiales, aconseja descartar toda propaganda basada en procedimientos gráficos que, por otra parte, no suelen proporcionar buenos rendimientos. Se estima preferible realizar esta labor en forma verbal, que debidamente orientada permitirá impresionar favorablemente el ánimo de la tropa hacia los fines que se persiguen.

Me permito sugerir a V.S. la conveniencia de que se utilicen algunas sesiones de las dedicadas a educación moral, para que, por Oficiales idóneos y capacitados para esta labor, se den charlas en las que se ponga de manifiesto:

- La importancia presente y futura de las acciones que estas Unidades están llamadas a desempeñar.
- Antecedentes de la lucha guerrillera, tanto en su aspecto tradicional para los españoles, como creadores de esta modalidad de acción, como en el de su desarrollo en la última Guerra Mundial y en los conflictos subsiguientes a la misma. Este aspecto de la labor debe tender, más que a tratar cuestiones abstractas, a relatar hechos concretos de acciones guerrilleras, históricas y modernas, que ofrezcan positivo valor sugestivo.
- El aspecto distinguido de este servicio, a base de personal seleccionado, con uniforme y equipo vistoso, armamento moderno, mejora de devengos e instrucción entretenida, con frecuentes salidas fuera de la guarnición.
- Las posibilidades que se ofrecen a quien pueda interesarle continuar en estas Unidades, llama adquirir considerable desarrollo, lo que permitirá a quien lo desee alcanzar en el Ejército un puesto bien retribuido.

2.- ACLARACIONES

Para evitar dudas en la interpretación de los dos últimos párrafos del apartado 1.5.2, conviene aclarar que el plus diario de 6 pesetas se percibirá siempre en mano, tanto durante la permanencia en el Cuartel como en las salidas. El plus suplementario de 6 pesetas que se devenga durante los días de salida es el que puede ser destinado, en todo o en parte, a la mejora de alimentación durante esas salidas.

Conviene aclarar, igualmente, que la fecha de concesión de la licencia ilimitada, no se diferirá con respecto a la del resto del reemplazo, continuando solo en la Unidad aquellos que voluntariamente lo deseen, mediante el reenganche concedido en la forma reglamentaria.

3.- DOCUMENTACION

Ruego a V.S. que, una vez finalizado el plazo de admisión fijado, se sirva disponer el envío a esta Comisión (Cuartel General de la División "Oviedo" nº 71.- OVIEDO) de las relaciones de personal voluntario, acompañadas de la documentación prevenida, o bien que se le dé cuenta de no haber voluntarios, si tal fuera el caso.

Oviedo, 5 de enero de 1.962

F/ Daniel González-Moral Martín
Tte. Coronel de Infª de S.E.M.

SR. CORONEL JEFE DE LA AGRUPACION DE INFANTERIA MILAN Nº 3
PLAZA



**AGRUPACION DE INFANTERIA MILAN NUM. 3 MANDO
INSTRUCCION PARTICULAR 3-062-1**

Va a crearse, dentro de la Agrupación, una Unidad tipo Compañía, para instruirse en la lucha de guerrillas.

Todo el personal de tropa, perteneciente al reemplazo en filas y agregados al mismo, que quiera pertenecer a dicha Unidad, deberá solicitarlo en su Compañía o Grupo antes del día 27 del presente mes de Enero.

El compromiso será solamente por el tiempo que estén en filas los de su mismo reemplazo, si bien podrán continuar, en las mismas condiciones que los demás, mediante el correspondiente reenganche.

Percibirá, mientras esté destinado en dicha Unidad, además de los devengos reglamentarios correspondientes al empleo que ejerza, un plus diario, siempre en mano, de seis (6) pesetas. Los días que pernocte fuera del cuartel, que serán unos diez (10) días al mes, percibirá, además, otras seis (6) pesetas, que podrán ser en mano o para mejora de alimentación.

Como vestuario, usarán para instrucción el traje de campaña enmascarada, la bota de montañero y el corraje de lona.

A efectos de conseguir el mayor contingente posible de voluntarios y evitar que un desconocimiento o una falsa interpretación de esta llamada merme ostensiblemente el número de solicitantes, dedicará varias sesiones de las señaladas para educación moral, para exponer Vd. mismo las ventajas de todo orden que supone el pertenecer a dicha Unidad, poniendo de manifiesto:

- a) La importancia presente y futura de estas Unidades, por la labor que están llamadas a desempeñar.
- b) Antecedentes de la lucha de guerrillas, tanto en su aspecto tradicional para los españoles, como creadores de esta modalidad de acción, como en el de su desarrollo en la última guerra mundial y en los conflictos subsiguientes a la misma. Este aspecto de su labor debe tender, más que a tratar cuestiones abstractas, a relatar hechos concretos de acciones guerrilleras históricas y modernas, que ofrezcan positivo valor sugestivo.
- e) El aspecto distinguido de este servicio, a base de personal seleccionado, con uniforme y equipo vistoso, armamento moderno, mejora de devengos e instrucción entretenida, con frecuentes salidas fuera de la guarnición.
- d) Las posibilidades que se ofrecen a quien pueda interesar continuar en estas Unidades, llamadas a conseguir considerable desarrollo, lo que permitirá a quien lo desee, alcanzar en el Ejército un puesto bien retribuido.
- e) La seguridad de que, en todo caso, no estarán en el Ejército ni un día más que los de su reemplazo, por lo que, en definitiva, van a estar mejor que los demás, ganando más y sin ninguna desventaja.

En definitiva, que deberá Vd. percatarse de que el número de solicitantes ha de depender, no sólo de las ventajas que de todo orden se ofrece, sino, y en gran parte, de la forma en que se haga la exposición del asunto, por lo que espero de Vd. ponga en ello el máximo celo a fin de conseguir que el número de voluntarios sea el mayor posible.

Dado que todo esto es por ahora experimental, estas Instrucciones tienen carácter "confidencial", por lo que no hará de ellas otro uso que el lógico para que llegue a conocimiento de la tropa la posibilidad de pertenecer a la Unidad que se crea y las condiciones en que pueden hacerlo.

Antes de las doce (12) horas del día 27 del actual, me remitirá una relación nominal del personal solicitante, con expresión de la especialidad militar de cada uno, acompañada de un informe suyo, también sobre cada uno de ellos.

A medida que vaya dando las charlas a la tropa, me informará verbalmente de ello y de los resultados obtenidos.

Oviedo, 10 de Enero de 1.962
EL CORONEL

DESTINATARIOS:

Sr. Teniente Comandante de la Cía. de P.I.M.
Sr. Capitán Jefe del Grupo de Combate II

Propuesta que eleva este Centro sobre "PLAN DE INSTRUCCION" y "PROGRAMAS", para su desarrollo en las "UNIDADES DE OPERACIONES ESPECIALES", en cumplimiento de lo ordenado en el escrito de la Dirección General de Instrucción y Enseñanza del Estado Mayor Central, 5ª Sección, Negociado 1º, nº 5046, de fecha 4 del actual.

CONSIDERACIONES GENERALES

Para la redacción de este proyecto se parte de la base de que los soldados que integran las citadas Unidades se dedicarán a la Instrucción Básica del infante durante los meses de abril, mayo, junio y primera quincena de julio y que para la Instrucción de la Especialidad podrán disponer de 11 meses hasta su licenciamiento, una vez descontado un mes para posibles permisos.

Teniendo en cuenta que 10 días al mes se dedicarán a ejercicios en el campo; los restantes 20 días, a 8 horas de trabajo, hacen un total aproximado, descontadas fiestas, de 1.600 horas hábiles para el desarrollo del programa en los acuartelamientos.

PLAN DE INSTRUCCION

A.- EN LOS ACUARTELAMIENTOS Y SUS PROXIMIDADES.

MATERIAS	HORAS
Educación física, lucha y defensa personal	200
Armamento y tiro	300
Topografía y dibujo	150
Transmisiones	100
Información y criptografía	20
Socorros de urgencia	30
Supervivencia y vida en el campo	24
Vida en Montaña	6
Explosivos y Destrucciones	100
Sabotajes	12
Derecho Internacional y Formación del Espíritu Guerrillero	--
Instrucción de combate	500
Táctica y Organización	160

B.- EJERCICIOS EN EL CAMPO.

Recorridos topográficos

Prácticas de supervivencia

Reconocimiento de patrullas

Establecimiento de redes de transmisiones

Prácticas de destrucciones y sabotajes

Prácticas de cooperación aeroterrestre

Marchas y vida en Montaña en época estival e invernal

Temas tácticos de operaciones de guerrillas y contra guerrillas

Los temas tácticos deberán desarrollarse en los seis últimos meses por considerarse indispensable que la tropa haya adquirido con anterioridad el grado de instrucción necesaria, dominando las materias básicas.

El resto de las materias que se han de practicar en el campo, se desarrollarán de una manera armónica, en los cinco primeros meses.

EN EL CAMPO

Primera y segunda decena.

Se desarrollarán las enseñanzas que figuran para las cinco primeras decenas del programa normal

Tercera y cuarta decena.

Se dedicarán a la ejecución de los temas tácticos siguientes:

- Infiltración y reconocimiento.
- Reunión y concentración de patrullas infiltradas por diversos puntos.
- Golpes de mano sobre: Las líneas enemigas. Instalaciones de retaguardia.
- Emboscadas.
- Forzamiento y evasión de cerco.
- Instrucción y encuadramiento de guerrillas locales.

Séptima a undécima decena. Temas tácticos.

Durante todas estas decenas se desarrollarán temas tácticos de dificultad y duración progresivas, debiendo plantearse y resolverse los siguientes:

- Infiltración a través de un frente.
- Reconocimientos a retaguardia de las líneas enemigas.
- Regreso a las líneas propias.
- Reunión y concentración de patrullas infiltradas por diversos puntos.
- Captura de centinelas enemigos.
- Golpes de mano sobre: Asentamientos de armas. Puestos de Mando. Centros de transmisiones. Instalaciones de las vías de comunicación.
- Ataques a pequeñas guarniciones aisladas.
- Cerco y destrucción de presas enemigas.
- Forzamiento y evasión de cerco.
- Organización y funcionamiento de redes de información, utilizando en lo posible el personal civil de la zona.
- Establecimiento de zonas refugio y defensa de las mismas.
- Recepción de equipos de fuerzas del Ejército regular de apoyo a las guerrillas infiltradas por vía aérea, marítima o terrestre.
- Abastecimientos aéreos, instrucción y encuadramiento de guerrillas locales.

Se procurará que la mayor parte de los temas sean de doble acción y la duración de los mismos podrá ser una o varias jornadas.

Se dedicará especial atención a la supervivencia en dos de los temas y dentro del de mayor duración los componentes de estas Unidades deberán mantenerse con los recursos que proporciona la zona por un espacio de siete días consecutivos.

Candanchú, 30 de enero de 1.962

EL CORONEL DIRECTOR

INFORME QUE FORMULA EL CAPITAN DON ALFONSO GOMEZ AGÜERA EN CUMPLIMIENTO DE LA COMISION ORDENADA POR EL E.M.C. SOBRE LA UNIDAD DE OPERACIONES ESPECIALES DE LA 71 DIVISION.

DURACION: La totalidad del mes de JUNIO 1962.

MODALIDAD: De convivencia con la Unidad y como Arbitro en los temas tácticos desarrollados.

Desde los primeros momentos, ha llamado poderosamente la atención al Oficial que informa, el perfecto estado de instrucción de la citada Unidad, el espíritu creado en la misma que hace que cada uno de los soldados se consideren mejores que cualquier otro por el simple hecho de llamarse "GUERRILLEROS", espíritu que es fiel reflejo del que anima a sus mandos, y una total dedicación a conseguir hacer de la Unidad la realidad de los propósitos para lo que fue creada.

Pese a todo lo anteriormente dicho, debido a las circunstancias que se enumeran, se llega a las siguientes conclusiones:

a) El programa no ha podido ser desarrollado debido a:

- Escaso tiempo disponible.
- Falta de medios.
- Falta de equipos.

La Unidad carece de las radios necesarias, recibió los fusiles de asalto CETME a veinte días del licenciamiento del actual reemplazo, así como los fusiles con alza telescópica, los que, careciendo del cerrojo adecuado, tampoco han podido ser utilizados.

b) Algunas materias tratadas lo han sido en forma deficiente debido a las razones antes mencionadas unas, y otras por su carácter especial, por carecer de dicha especialización y faltarles información o documentación con que paliarla.

e) Poco rendimiento en la enseñanza debido al escaso tiempo disponible, nula selección de la tropa (los voluntarios cubrieron justamente la plantilla), falta de medios adecuados y carencia de ayudas a la enseñanza.

De todo ello se deducen las siguientes sugerencias:

- 1ª.- Recluta voluntaria en el más amplio sentido.
- 2ª.- Mayor tiempo de permanencia en filas, de dos a tres años.
- 3ª.- Alicientes para esta recluta, económicos, uniformidad, puestos de trabajo al final del compromiso, etc.
- 4ª.- Dotarla de suficiente material para su instrucción y enseñanza.

INFORME QUE PRESENTA EL CAPITAN D. MANUEL GORDO GRACIA CON DESTINO EN LA ESCUELA MILITAR DE MONTANA Y AGREGADO A LA UNIDAD DE OPERACIONES ESPECIALES DE LA 81 DIVISION DURANTE EL MES DE JUNIO 1962.

INSTRUCCION. - El grado de instrucción logrado con el presente reemplazo es bajo. Este escaso nivel ha sido motivado por las siguientes causas y por este orden de importancia:

- Falta de especialización de los Mandos de la Compañía
- Poco tiempo para desarrollar el programa.
- Falta de medios y equipo.
- Escaso tanto por ciento de voluntarios en la Compañía.

EQUIPO. - Es patente la necesidad de completar el equipo con que en plantilla se ha dotado a la Cía.

Dentro de esta petición general se considera imprescindible completar el armamento (pistolas y subfusiles) y los medios de transmisión (radios).

Al completar la dotación de aparatos de radio, sería conveniente que de los 16 aparatos PRC-10, fueran sustituidos 9 por el PRC-6.

Es aconsejable que el subfusil con que se dote a la Unidad sea el STAR Z-45.

Como en los periodos de prácticas, la Cía. actúa la mayoría de las veces fraccionada, sería muy conveniente disponer de menaje apropiado para la confección de ranchos calientes por agrupaciones de tipo pelotón.

Las mochilas con que está dotada la Unidad no son apropiadas para transportar el equipo normal; a esta función se adapta mejor la nueva mochila, experimentada por la Escuela Militar de Montana y propuesta para las Unidades de Montaña.

RESUMEN.

1º.- La instrucción se está orientando exclusivamente en sentido GUERRILLERO (actitud a tomar ante una invasión total de la Península).

No parece darse mucha importancia al resto de las modalidades de la especialización: Mando de Unidades Especiales tipo Comando y Contraguerrillas.

2º.- Se considera muy conveniente agrupar estas Unidades bajo un Mando Único, dependiendo directamente del Estado Mayor Central.

3º.- Aumentar el tiempo de instrucción de estas tropas a veinticuatro meses como mínimo, para lo cual es necesario soldado profesional.

4º.- Que todos los Mandos de las Unidades de Operaciones Especiales tengan el Diploma de Aptitud para el Mando de este tipo de Unidades.

5º.- Que todo el personal de esta Unidad sea paracaidista.

Jaca a 10 de agosto de 1.962

APENDICE VI a la Primera Parte de la Instrucción
General 165-142

OBJETO: Creación de Compañías de Operaciones Especiales

Para el cumplimiento de lo previsto en el apartado 14 de la citada Instrucción General se ha dispuesto lo siguiente:

01 CREACION.

Se organiza una Unidad tipo Compañía en cada uno de los Regimientos de Infantería en armas de las Brigadas de Infantería de Defensa Operativa del Territorio.

02 DENOMINACION, DEPENDENCIA Y RESIDENCIA.

Recibirán el nombre genérico de *Compañías de Operaciones Especiales*. Se organizan las siguientes:

- Número 11; dependerá del Regimiento Inmemorial número 1, en Madrid.
- Número 12; del Regimiento Ordenes Militares número 37, en Plasencia (Cáceres).
- Número 21; del Regimiento Pavia número 19, en San Roque (Cádiz).
- Número 22; del Regimiento Granada número 36, en Huelva.
- Número 31; del Regimiento San Fernando número 11, en Alicante.
- Número 32; del Regimiento Guadalajara número 20, en Paterna (Valencia).
- Número 41; del Regimiento Jaén número 25, en Barcelona.
- Número 42; del Regimiento Badajoz número 26, en Tarragona.
- Número 51; del Regimiento Las Navas número 12, en Zaragoza.
- Número 52; del Regimiento Barbastro número 43, en Barbastro (Huesca).
- Número 61; del Regimiento San Marcial número 7, en Burgos.
- Número 62; del Regimiento Garellano número 45, en Bilbao.
- Número 71; del Regimiento Milán número 3, en Gijón (Asturias).
- Número 72; del Regimiento San Quintín número 32, en Gijón (Asturias).
- Número 81; del Regimiento Zamora número 8, en Orense.
- Número 82; del Regimiento Mérida número 44, en El Ferrol del Caudillo (La Coruña).
- Número 91; del Regimiento Córdoba número 10, en Granada.
- Número 92; del Regimiento Ceuta número 54, en Ronda (Málaga).



DIME TÚ QUIÉN HACE
PUNTERIA CON EL CHOPO
MOJAO...ESTO,PA LA FOTO,
MÚ BONITO,PERO NÁ MÁS..



Carlos R. Burgos autor del libro "Taconazo"

LAS COE 71 Y 72 DE LA BRIDOT VII



La Instrucción General 165/142 de 1965 reorganizó el ejército. Las unidades se dividieron en dos bloques:

-Fuerzas de Intervención Inmediata (FII): constituían un cuerpo de ejército equipado y adiestrado para la guerra convencional y nuclear limitada, dispuesto para ser desplegado dentro o fuera de las fronteras nacionales.

-Defensa Operativa del Territorio (DOT): repartida entre las once capitánías generales, equipada y adiestrada para la guerra antisubversiva y para hacer frente a posibles desembarcos enemigos en territorio nacional.

Cada Región Militar (RM) tenía una Brigada de Defensa Operativa del Territorio (BRIDOT) formadas por varias unidades, según veremos, entre ellas dos COE que dependían orgánica y tácticamente de su correspondiente BRIDOT y, en el caso que nos ocupa, las COE 71 y 72 de la BRIDOT VII. A efectos administrativos y de recibir apoyos de índole logístico, cada COE se alojó en el cuartel de uno de los regimientos de infantería de la citada BRIDOT.

En este caso, la COE 71, "Juan Díaz Porlier", más conocida como la COE de Oviedo, lo hizo en cuartel de Rubin del Regimiento de Infantería

Milán nº 3, si bien antes de crearse la BRIDOT VII esta COE, al fundarse en 1962, se denominó UOE 71, con dependencia táctica de la División Oviedo 71 y administrativa de la Agrupación de Infantería Milán nº 3 (Oviedo). Finalmente, en abril de 1987 la COE 71 se trasladó del cuartel de Rubin al de Cabo Noval (Siero, Asturias), con dependencia administrativa del Regimiento de Infantería (RI) Príncipe nº 3 hasta su disolución el 31-12-1987.

Por su parte, la COE 72, "Pelayo", esto es, la COE de Gijón, también se creó en noviembre de 1965 como UOE 72, cambiando su denominación a la de COE un mes más tarde, a raíz de la Instrucción General nº 161/125 de diciembre de 1961 sobre creación de unidades de operaciones especiales. Su dependencia administrativa pasó, a lo largo de su existencia, del RI Simancas nº 4, ubicado en el cuartel del Coto de San Nicolás (Gijón), al RI Milán nº 3, Agrupación Mixta de Encuadramiento (AME) nº 7, RI San Quintín nº 32, de nuevo a la AME nº 7 y, por último, del RI Príncipe nº 3, momento que se trasladó del cuartel del Coto al de Cabo Noval hasta su disolución el 31-12-1987.

La BRIDOT VII era una Gran Unidad de infantería ligera, flexible, con elevada capacidad de adaptación al entorno físico en el que debía operar, económica en su constitución y en su mantenimiento e identificada perfectamente con el medio humano en el que se movía. Estas características facilitaron, desde un principio, la integración en la misma de las dos COE citadas y fueron la base de la simbiosis que se consiguió entre estas y el resto de las unidades de la brigada.



En su plan general de instrucción, prestó un especial interés, de acuerdo con las posibles misiones que se le podían encomendar, a las maniobras y ejercicios de guerra irregular y de



guerrillas/contraguerrillas, lo que permitió el empleo de las COE 71 y 72 en estos cometidos.

Con la desaparición de las BRIDOT a tenor de la aplicación del Plan de Modernización del

Brigada de Infantería de Defensa Operativa del Territorio VII

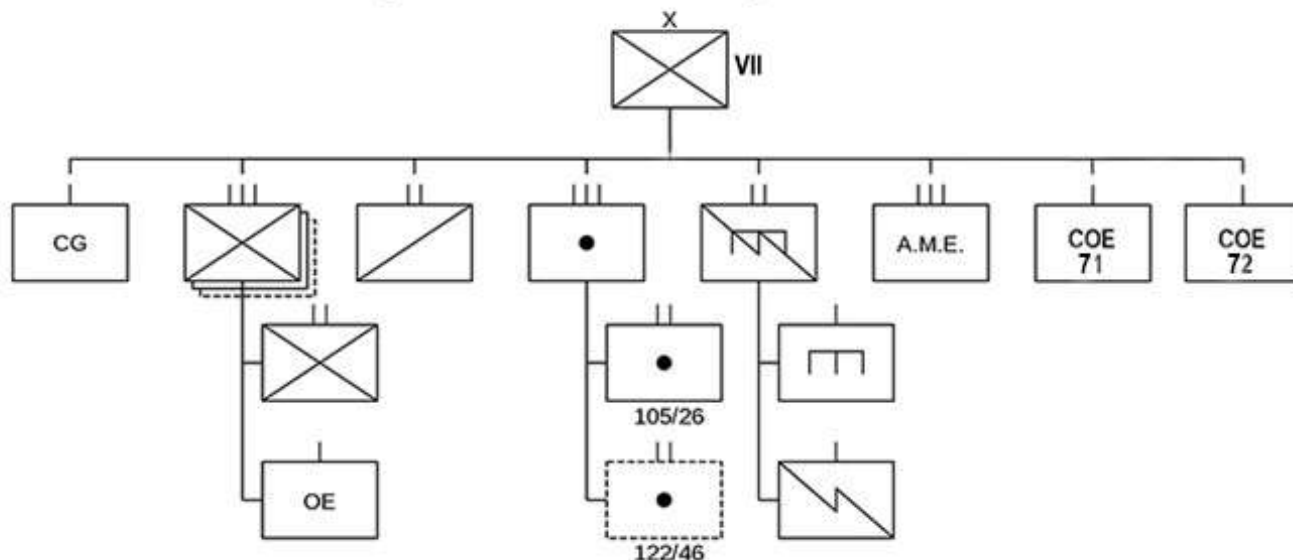

Era habitual que una COE (o las dos) se constituyeran en una guerrilla que realizaba infiltraciones, exfiltraciones, golpes de mano, emboscadas, observación de puestos de mando, hostigamientos, etc. mientras que el resto (o una parte) de las unidades de la BRIDOT VII actuaban como contraguerrilla mediante la localización de las partidas, defensa de objetivos, protección de puestos de mando, de convoyes, establecimiento de cercos, etc.

La BRIDOT VII, con Cuartel General en Gijón, dependía orgánicamente de la 7ª Región Militar, cuya Capitanía General se encontraba en Valladolid y sus dos COE se movían por las entonces provincias de Oviedo, León, Zamora, Salamanca, Valladolid y Palencia.

Además de las citadas COE, esta brigada estaba formada por:

- Regimiento de Infantería Milán nº 3. Oviedo (hasta 1977)
- Regimiento de Infantería del Príncipe nº 3. Oviedo (desde 1977)
- Regimiento de Infantería San Quintín nº 32. Valladolid.
- Regimiento de Artillería de Campaña nº 47. Medina del Campo (Valladolid).
- PLM reducida del Regimiento de Infantería La Victoria nº 28. Salamanca.
- Grupo Ligero de Caballería VII. Gijón.
- Batallón Mixto de Ingenieros VII. Gijón.
- Agrupación Mixta de Encuadramiento nº 7 Gijón.

Ejército de Tierra (Plan META), se disolvieron sus dos COE el 31 de diciembre de 1987 y con su material y personal que así lo quiso (junto con el de las COE 81 de Orense y 82 de Lugo), tras una reunión previa de todas ellas en el cuartel del Cumial (Orense), se integraron en el recién creado GOE "La Victoria" VI, con sede en el acuartelamiento de Atocha de la Coruña.







SÍNTESIS HISTÓRICA DE LA UOE 71/COE 71 Miguel Ángel Porras López, vbv 5º/79 COE 61

Extraído principalmente del Historial de la COE 71 facilitado por el Servicio Histórico del Ejército de Tierra, así como del Diario de Operaciones de la COE 71 y diferentes documentos depositados en el Museo del MOE.

FUNDACIÓN

La idea de crear UOE nace en la EMM en 1956, cuando propone impartir un curso para diplomar a los mandos de las futuras unidades, que debían organizarse según un razonamiento basado en la profusión de la lucha de guerrillas. Así es como, a modo experimental, del 14 de enero al 14 de diciembre de 1957 se desarrolla en ese centro el primer curso de aptitud para el Mando de Unidades Guerrilleras, dividiéndose en dos fases con un periodo de descanso entre el 8 de agosto y el 2 de octubre.

El 13 de diciembre de 1961, finalizado el IV curso y en consecuencia cuando ya se contaba con suficientes mandos para formar la primera unidad guerrillera, el Estado Mayor Central del Ejército dicta, por orden del Ministro General Barroso, la Instrucción General nº 161-125, emanada de la 1ª Sección, en la Dirección General de Organización y Campaña, en la que se dan normas para la creación experimental de las dos primeras unidades de operaciones especiales (UOE).



RI Píncipe nº 3 antes Milán nº 3

De ellas la UOE 71 se encuadraría administrativamente en la Agrupación de Infantería Milán nº 3 en Oviedo y con dependencia táctica de la División Oviedo 71. Y la UOE nº 81 dependiendo en los mismos términos de la Agrupación Zamora nº 8 en Orense y de la División nº 81. Ambas tenían como plazo para finalizar su organización el 1 de marzo de 1962. Como armamento novedoso se dotaba a cada hombre además de su fusil de asalto CETME con pistola y cuchillo.

Viene al caso recordar los cambios de denominación del Regimiento de Infantería (RI) Milán nº 3 del que dependía administrativamente la UOE 71 y luego la COE 71. Heredero del historial

del RI Píncipe nº 3, estaba encuadrado en la División 72. En 1960 recibió el nombre de Agrupación de Infantería Milán nº 3, volviendo en 1963 a su denominación tradicional de Regimiento de Infantería Milán nº 3 hasta 1977 que pasó a llamarse de nuevo RI Píncipe nº 3.

Todo el personal de tropa era voluntario, aunque debían superar unas pruebas de selección y el compromiso era por el tiempo en que el reemplazo permaneciese en filas, facilitándoles el reenganche si lo deseaban. Los haberes que percibían eran los reglamentarios en el personal de tropa más un plus de 12 pesetas por día de campo y 6 pesetas por día de cuartel. El Plan de Instrucción a seguir, así como la Doctrina en la que se debía fundamentar el desarrollo del mismo, fue encargado a la Dirección General de Enseñanza.

El 5 de enero de 1962 comenzó el proceso de captación de los integrantes de la UOE 71, quedando formada el 1 de marzo del mismo año.

Los primeros componentes de la UOE 71 fueron el capitán Luis Laspra Fernández; tenientes Manuel Soto Lera, Clemente Sánchez Marín



e Isidro Labrador Noval; brigada Dositeo Arias Campos; sargentos Manuel Gutiérrez González, Juan Fraile Sánchez, Antonio Álvarez Díez, Jesús Pascua Casado, Manuel Juan Abella y Francisco Amigo González; practicante 2ª Carlos García García.

Como homenaje a los primeros guerrilleros boinas verdes de reemplazo del Ejército español que se presentaron voluntarios para cubrir la plantilla de la UOE 71 transcribimos aquí la relación con sus nombres y empleos. Ellos fueron los primeros de una larga lista de hombres que supieron dar un paso al frente y entregar parte de su juventud y fuerzas en el servicio más exigente y duro que la Patria pedía. Dicha lista se fue completando a lo largo de 40 años con soldados de reemplazo y desde hace unos 20 años de soldados profesionales.

Sus nombres son:

-Cabos 1º: Fernando Rivero López, Rogelio Barros Blanco y Andrés Rivas Gago.

-Cabos: Emualdo Astorga González, Manuel Carril Aguiniano, Francisco Menéndez Álvarez, Santos

González Rivero, Bernardo Alonso García, Gerardo Sánchez Hernández, Manuel Sánchez Oreja, José Sáez Sáez, Manuel González Prieto, Santos González Nicolás, José L. García García, Ricardo Maíllo Rodríguez, Isaac García García, Pedro Martín Pría, José Martínez López, José Marín y González, Julio Aldudo García, Alfonso González Alonso y Gabriel Bara Ballesteros.

-Soldados: Avelino Suárez Antuña, Manuel Alonso Alonso, Herminio López González, José Zamora Doncel, Francisco Martínez Rocés, Samuel Lamas Cuevo, José Fernández Cano, Juan Fernández González, Casimiro Huerta Álvarez, Fidel María García, Bautista Hernández Vega, Manuel López Martínez, José Iglesias Sánchez, José Ramón Moro Fernández, Luis Lebrede Méndez, José Campillo Campillo, Bernardo Martínez Vega, Alberto Álvarez Rodríguez, Isidro Junco Fernández, José López Martínez, Gonzalo Martínez Argüelles, Luis García García, José Antonio San Máximo López, Pascual Sánchez Pérez, Máximo Suárez Martín, Antonio Llorente Vicente, José Texeira Sánchez, Benigno Castillo Díaz, Alfredo Martín Martín, Juan Vaquero Cuesta, José González García, José López Bolaños, Ceferino Nicolás Ferrero, Jesús Rodríguez Arias, José Ordax Natal, Nicasio Peiguez Carrera, Nicolás García García, Santiago García Jiménez, Marcelino García Martínez, Ángel Santo Marcos, Cecilio Calles Arribas, Félix Pérez García, Raúl Pérez Gallego, Julio Portal Santos, Miguel Moreno Alonso, José García Ceuzual, Constantino García Braga, Alfonso García Carreras, Enrique García Fernández, Antonio Martínez Sánchez, Ceferino Marqués López, Juan Martínez Parrado, Luis González Román, Manuel González Paíno, Ignacio García Lara, José González López, Rubén Grande Cortés, Enrique Hernández Fulgencio, Francisco de la Mata Díaz, Juan Méndez López, Manuel Martínez Zotes, Constantino García Prieto, José L. Vigil Fernández, Feliz Sanz Faile, José Gómez Garrote, Manuel Miñanbres González, Manuel Núñez Álvarez, Valeriano Garzón San Miguel, Paulino Rodera Huerga y Carlos del Campo Fernández.

El 8 de diciembre de 1962, coincidiendo con la festividad de la Inmaculada Concepción, Patrona del arma de Infantería y pasando revista a la unidad el General Gobernador militar de Oviedo lucen por primera vez el distintivo y la preciada boina verde símbolo por excelencia de estas unidades, pues a modo de baño colectivo une a todos los hombres que la llevan y marca un peculiar estilo de vida militar, girando en torno a

ella todos los valores morales del soldado de UOE, heredero de las virtudes guerrilleras de antaño.

En septiembre de 1966 cambia la denominación de UOE 71 a COE 71, dependiendo organizativamente del Regimiento de Infantería Milán nº 3 y tácticamente del General jefe de la BRIDOT VII.

El 31 de diciembre de 1987, la COE 71 se disuelve con arreglo a la IG 3/87 EME (5ª Div). A lo largo de sus más de 25 años de historia, desde su creación el 1 de marzo de 1962, formaron parte de la unidad 2674 efectivos, entre mandos y tropa.

El 5 de enero de 1988 se traslada a El Cumial en Orense, junto con la COE 72 de Gijón, la COE 81 de Orense y la COE 82 de Lugo. Ya en marzo de ese mismo año, estas compañías, pasan a formar el recién creado GOE VI La Victoria con base en La Coruña y forman las COE 61, 62 y Plana Mayor.



Se da la circunstancia que las tres únicas UOE creadas con esta denominación fueron la UOE 71 de Oviedo, la UOE 81 de Orense, ambas organizadas en marzo de 1962 y la UOE 72 de Gijón, creada el 1 de noviembre de 1965. Asimismo, la única provincia que tuvo en activo dos UOE, convertidas posteriormente en COE, fue la de Oviedo (ahora Principado de Asturias). Por tanto, podemos concluir que, lo que hoy conocemos como operaciones especiales, tuvieron su cuna en estas tres unidades y en la EMMOE de Jaca.

UBICACIÓN

El cuartel del Regimiento de Infantería Milán nº 3 había nacido como seminario colocándose la primera piedra en 1896 y cuya ceremonia fue



amenizada por la banda del Regimiento de Infantería Príncipe nº3, luego llamado Milán nº3. En 1917, el seminario es ofrecido como cuartel al Ejército y en los cinco años siguientes las estancias son compartidas por militares y por seminaristas. Es en 1922 cuando todo el conjunto pasa a titularidad del Ejército. Y es ahí donde desde su creación en marzo del 62 hasta el año 67 tuvo su ubicación la UOE 71.



Cuartel del Mián nº 3



Antiguo cuartel del RI Milán nº 3 (2022)
Ahora Facultad de Humanidades

A partir de agosto del 67, siendo capitán Adolfo García-Calvo Rodríguez, la UOE 71 se traslada al acuartelamiento del Rubín, sito en Oviedo.



Cuartel del Rubín

A continuación se detalla su descripción: en primer plano y transversal, almacén y talleres; a continuación y longitudinal, el edificio de la COE 71 y a la derecha, campos deportivos con pista de

Cuartel de Rubín



Demolición del cuartel de Rubín



Rubín 2022
(cuartel de la Guardia Civil)

aplicación alrededor; al fondo el edificio de caja de reclutas, IMEC y otros usos administrativos; a la derecha, almacenes y garajes; al fondo a la derecha, entrada.



En julio 1987 la COE 71 se trasladó desde el acuartelamiento de Rubín al Regimiento de Infantería Príncipe nº 3 en Pruvia-Noreña (Asturias), permaneciendo junto a la COE 72 hasta su disolución el 31 de diciembre de 1987.

CAPTACIÓN DE LA TROPA

Dictada con fecha 13 de diciembre de 1962 la IG Nº 161-125 por la que se creaban las dos primeras UOE, ese mismo mes, el día 17, la Capitanía General de la 7ª Región Militar (RM) emite la IG Nº VII-161-9, derivada de la anterior, donde ordena la organización de una UOE en la Agrupación de Infantería Milán nº 3 y da las normas para el reclutamiento de la tropa, preferentemente el que proceda de comarcas montañosas y sin antecedentes político sociales ... A su vez, la División de Infantería Oviedo Nº 71, en atención a la citada IG de la 7ª RM nombra una comisión de OE que el 5 de enero

de Operaciones que, tras este primer alistamiento de la tropa con motivo de la fundación de la UOE 71, en los primeros años la unidad se nutrió con un solo reemplazo por año. Posteriormente, hasta el año 72 pasó a tener tres reemplazos y, a partir de dicho año, que en el CIR nº 12 de Ferral del Bernesga (León) los llamamientos anuales pasaron a ser cuatro, fue formada por dos (en los impares 1º y 3º captaba la COE 71 y en los pares 2º y 4º la 72). En 1979 se aumentaron a ocho los llamamientos por año y a la COE 71 le correspondió la captación en el 1º y 5º llamamientos.



CAPITANES DE LA COE 71

- Luis Laspra Fernández del 10/03/62 hasta el 14/01/64.
- Adolfo García Rodríguez del 31/03/64 hasta el 10/05/70.
- Avelino Valdés López del 21/06/70 hasta el 09/04/76.
- José María Fernández Bastarreche del 07/07/76 hasta 17/06/80.

CAPITANES UOE/COE 71



Luis Laspra

Adolfo García

Avelino Valdés

Fdez. Bastarreche

Francisco Corbi

Fco. Pedro Luque

de 1962 señala al coronel del Milán nº 3 la labor de proselitismo para la captación de la tropa. El coronel, asimismo, el 10 de ese mes, desarrolla en una Instrucción Particular 3-062-1 sobre como dar difusión de la creación de la UOE y de la forma de inscribirse (ver Anexo III, IV y V del artículo "Creación de las tres primeras UOE" de Vicente Bataller publicado en esta misma revista).

Parece ser, por lo que se entrevé en el Diario

- Francisco Corbí Echevarrieta del 19/08/80 hasta 10/12/85.

- Francisco Pedro Luque Atienza del 20/02/86 hasta 09/12/87.

ORGANIZACIÓN

La UOE 71, de acuerdo con lo especificado en el Anexo I de la Instrucción General 161-125, de 13 de diciembre de 1961, por el que se crean las



dos primeras UOE se componía de mando, plana mayor de mando y servicios y tres secciones. Su plantilla de personal era de un capitán, tres tenientes, un brigada auxiliar, seis sargentos, un practicante de 2ª (total doce mandos), tres cabos 1º, diecinueve cabos, un enfermero, veintitrés soldados de 1ª y cincuenta cinco soldados de 2ª (ciento uno de tropa) lo que sumaba un total de ciento trece hombres (ver Anexo A).



Respecto al material, en lo que se refiere a vehículos en la plantilla tenía asignado un coche ligero todo terreno (TT) de ¼ Tn y un camión de 2,5 Tn. De transmisiones dieciséis radios teléfonos AN-PRC-10. De armamento todo el personal (ciento trece) debía llevar una pistola y un cuchillo especial. Además, figuraban treinta seis fusiles CETME, veintitrés fusiles de repetición con sus correspondientes alzas telescópicas y cincuenta dos subfusiles (para, entre otros, los jefes de escuadra, pelotón...hasta el propio capitán).



Cuando la UOE 71 en septiembre de 1966 se convirtió en COE 71 -de acuerdo con lo especificado en la Instrucción General 165-142, Apéndice VI: Organización de Compañías de Operaciones Especiales- era del tipo A; es decir, mantenía la misma estructura de una plana mayor

y tres secciones de guerrilleros, si bien los cuadros de mando pasaban a trece al aumentar en un suboficial mecánico ajustador armero (MAA), mientras que el personal de tropa se incrementaba hasta ciento once, lo que sumaba un total de ciento veinticuatro componentes (ver Anexo B).



Mas variaciones hubo en el armamento y material al pasar de UOE a COE 71 pues se le asignaron doce pistolas, treinta y cinco subfusiles, setenta y siete fusiles de asalto, tres morteros ligeros ECIA de 60 m/m, veintitrés alzas telescópicas y ciento veinticuatro cuchillos especiales que luego fueron sustituidos por el Aitor "Oso Negro". Posteriormente, se dispuso de doce mosquetones máuser modelo 1943, calibre 7,92 x 57 y dieciséis alzas telescópicas.

INSTRUCCIÓN



En el Anexo VI del mencionado artículo "Creación de las tres primeras UOE" de Vicente Bataller podemos contemplar la propuesta que la Escuela Militar de Montaña el 10 de enero de 1962 eleva a la Dirección General de Instrucción y Enseñanza sobre el Plan de Instrucción y Programas a seguir por las dos UOE. En cumplimiento de lo ordenado por el Estado Mayor Central, el capitán Alfonso Gómez Agüera,

PLANTILLA UOE

ANEXO I

UNIDADES DE OPERACIONES ESPECIALES

UNIDADES	OFICIALES			SUBOFICIALES						TROPA						VEHICULOS		ARMAMENTO					RADIO	
	CAPITANES	SUBALTERNOS	TOTAL	BRIGADAS	SARGENTOS	PRACTICANTES DE 2ª	TOTAL	CABOS 1º	CABOS	ENFERMEROS	SOLDADOS DE 1º	SOLDADOS DE 2º	TOTAL	COCHES LIGEROS T.T. ¼	25 Tm. T.T.	CUCHILLOS ESP.	PISTOLAS	ALZAS TELESCOP.	FUSIL REPETICION	FUSIL CETME	SUBFUSIL	RADIO-TELEFONO AN-PRO-10		
ESCUADRA PELOTON							4	1	1	1	2	2	4			4	4	1	1	2	1			
PLANA MAYOR DOS ESCUADRAS				4	1	1	1	2	2	2	4	1	8			2	2	2	2	4	2	1		
TOTAL PELOTON				1	1	1	1	2	2	2	5	9			10	10	2	2	4	4	1	1		
SECCION																								
PLANA MAYOR TRES PELOTONES	1	1	1		2	2	2	1	6	6	15	28			3	30	3	6	1	12	2	1		
TOTAL SECCION	1	1	1	2	2	2	2	1	6	7	16	30			33	33	7	7	12	14	4	4		
PL.M. Y SERVICIOS DE LA U.E.G.																								
PLANA MAYOR SERVICIOS				1	1	1	1	1	2	3	3	5			6	6	2	2	2	4	2	2		
TOTAL SERVICIOS				1	1	1	1	1	2	7	7	11			13	13	2	2	2	9	4	4		
UNIDAD ESPECIAL DE GUERRILLEROS MANDO	1	1	1												1	1				1	1	1		
PLANA MAYOR Y SERVICIOS				1	1	1	1	1	1	2	7	11			13	13	2	2	2	9	4	4		
TRES SECCIONES	3	3	3	6	6	6	6	3	18	21	48	90			99	99	21	21	36	42	12	12		
TOTAL UNIDAD	1	3	4	1	6	1	8	3	19	23	55	101			113	113	23	23	36	52	16	7		

NOTAS.-

- 10) Agente de Transmisiones con fusil de repetición con alza telescópica.
- 11) Dos radio-telefonos y un conductor con subfusiles.
- 12) Cabo y Furriel con subfusil.
- 13) Conductor y ayudante, víveres-equipajes y armamento municiones con subfusiles
- 14) Capitán Jefe de la Unidad especial con subfusil.

- 1) Jefe de Escuadra, con Subfusil
- 2) Fusil de repetición con alza telescópica
- 3) Fusil de Asalto CETME
- 4) Jefe de Pelotón con subfusil.
- 5) Radio-telefono y subfusil
- 6) Jefe de Sección, con subfusil.
- 7) Agente Transmisiones y fusil repetición con alza telescópica.
- 8) Radio-telefono con subfusil.
- 9) Administración, Jefe P.L.M. e información con subfusil.

- Todo el personal además de su armamento especificado va dotado de pistola y cuchillo especial.
- La dotación de granadas de mano y explosiva será la adecuada a la misión encomendada.
- Material radio-telefonos: Modelo AN-PRO-10
- Necesidades 14 y 2 de repuesto = 16.
- Vehiculos: 1 Jeep 1/4 (Mando) y 1 camión 2 1/2 Tm. (Servicios).
- Para cada misión especial, los medios de transporte serán los adecuados.

CONCEPTOS	OFICIALES		SUBOFICIALES		ESPECIALISTAS		TROPA				ARMAMENTO						VEHICULOS					
	Capitanes E. A.	Tenientes E. A.	TOTAL	Brigadas	Sargentos	TOTAL	Practicantes de 2.ª	Ajustadores de armas	TOTAL	Enfermeros	Cabos primeros	Cabos	Soldados	Pistolas	Subfusiles	Fusiles de asalto	Morteros ligeros de 60	Almas telescópicas	Cuchillos especiales	Coches ligeros T. T.	Camiones T. T. 3 Tn.	Radiotelefonos AN - PRC - 10
ESCUADRA																		(1) 1	4			
PELON																						
Plana Mayor y Mando					1	1						(2) 1	1		2				2			1
Dos Escuadras											2	2	2			4		2	2			
TOTAL DEL PELON ...					1	1						2	2		2	6		2	10			1
SECCION																						
Mando y Plana Mayor		1	1									(3) 2	2		2	(4) 1		(4) 1	3			1
Tres Pelotonos					(5) 2	2					6	21	28		5	24		6	30			3
Equipo de Morteros											1	2	3				1		3			
TOTAL DE LA SECCION.		1	1		2	2					7	25	33		8	25	1	7	36			4
COMPANIA (Situación A)																						
Mando y Plana Mayor	1		1	(6) 1		1						(7) 5	5		5	(8) 2		(8) 2	7	1		2
Servicios de Compania								1	1	1	1	(9) 1	7		6				9		1	
Tres Secciones		3	3		6	6					3	21	24		24	75	3	21	108			12
TOTAL DE LA COMPANIA.	1	3	4	1	6	7	1	1	2	1	3	22	35	12	35	77	3	23	124	1	1	14
COMPANIA (Situación B. 2 Secciones)																						
TOTAL DE LA COMPANIA.	1	2	3	1	4	5	1	1	2	1	2	15	60	9	27	52	2	16	88	1	1	10

PLANTILLA COE A Y B

- (1) Para el mejor tirador de la Escuadra.
(2) Agente de Transmisión con radiotelefono.
(3) Un agente de Transmisión a pie; otro con radiotelefono.
(4) Para el agente de Transmisión a pie.
(5) Para el mando de un Peloton.
(6) Jefe de la PLM. y Servicios; Información; auxiliar administrativo.
(7) Dos agentes de Transmisión a pie; dos con radiotelefono; uno conductor del coche de Mando.
(8) Para dos agentes a pie.
(9) Furiel.
(10) Un conductor del camión; dos cocineros; uno para viveres y equipajes; uno para municionamiento.
(11) Para los Especialistas y el enfermero.
- NOTAS.**
1.ª Todos los Oficiales, Suboficiales y Jefes de Peloton tendrán subfusil.
2.ª Todo el personal de la Compania tendrá el cuchillo especial.

profesor del Curso de OE de la Escuela de Jaca, estuvo un mes en Oviedo con la UOE 71 para evaluar el programa de instrucción y los medios asignados para su desarrollo (ver Anexo VII del citado artículo).



Al convertirse la UOE 71 en COE 71 en 1966, el programa de instrucción se basaba en lo marcado en la IG 150/142 de 1966, que en su Apéndice VI, apartado 04, señalaba las misiones de las Unidades de Operaciones Especiales con carácter genérico; eran todas las inherentes a guerrillas y contraguerrillas y operaciones de la guerra subversiva y antisubversiva. De estas misiones emanaba un Plan General de Instrucción y Adiestramiento para las UOE, así como un Programa Orientativo para llevar a cabo la instrucción de las mismas.

Posteriormente, el Plan de Instrucción de la COE se basó, principalmente, en las enseñanzas recibidas y en la documentación obtenida por los mandos durante sus respectivos cursos de aptitud para el Mando de UOE, así como en las publicaciones militares reglamentarias de la fecha (principalmente orientaciones de lucha de guerrillas y contraguerrillas y orientaciones de Unidades de Operaciones Especiales).



También se tuvieron en cuenta los acuerdos establecidos en las reuniones en la EMMOE (Jaca), a las que acudían anualmente los jefes de las distintas COE.

Las materias que en principio componían el programa de instrucción de contenido teórico-práctico eran muy dispares: defensa personal, primeros auxilios, topografía y orientación, transmisiones y criptografía, conocimiento y manejo del armamento, tiro con foguero y con fuego real, manejo de explosivos y mezclas incendiarias.



En lo relativo a instrucción de combate individual y colectiva, englobaba: golpes de mano emboscadas, patrullas, guerrilla y contraguerrilla, infiltración en terreno enemigo y posterior exfiltración, vadeo de ríos, subir y bajar en marcha de vehículos de transporte, etc.



Como ejercicios periódicos se llevaban a cabo prácticas topográficas, de reconocimiento y estudios de zona; de escalada, rápel y pasos semipermanentes (fase de escalada); de combate en población, de instrucción y cooperación con medios aeromóviles (fase de helicópteros); de vida, movimiento y combate en montaña invernal (fase de nieve) y estival; actividades acuáticas y subacuáticas (fase de agua); guerra de guerrillas y contraguerrillas, donde proliferaban los golpes de mano y emboscadas.

El personal de la COE (mandos y tropa) estaba exento de todo servicio ajeno al interno de la unidad, lo que facilitaba su dedicación intensiva a la instrucción.



DESFILES

- Desfile conmemorativo de la Liberación de la ciudad de Gijón: oct/62.



- Desfile conmemorativo de La Victoria en Madrid: may/63, may/64 y may/65.

- Desfile conmemorativo de La Victoria en Valladolid: jun/68, jun/69, may/70, jun/71 y may/72.



- Procesión del Corpus en Oviedo: may/64.
 - Desfile ante la Virgen de Covadonga rindiendo honores a la Santina: sep/64.
 - Parada y desfile conmemorativo de la Gesta de Oviedo: oct/64.



- Desfile de la Jura de Bandera del 1º/69 del CIR 12 de León ante el Príncipe de España: abr/70.
 - Desfile en Astorga, junto con la COE 72, ante el Príncipe de España, acompañado del Ministro del Ejército y Capitán General de la 7ª Región Militar, tras realizar un tema guerrillero con exposición del programa que desarrolla la unidad: abr/70.

- Rendición de honores y desfile, junto con una sección de la COE 72, ante el Príncipe de España en su visita a Asturias: ago/70.

- Una sección de la COE 71 toma parte en los actos para conmemorar la gesta de los héroes del Simancas en Gijón: ago/70.

- Rendición de honores y desfile, junto con una sección de la COE 72, ante el Jefe del Estado en su visita a Gijón: sep/71.

- Rendición de honores y desfile, junto con una compañía de La Legión en Oviedo: jun/72.

- Desfile del Día de las Fuerzas Armadas en Valladolid: may/84.



REVISTAS Y VISITAS

Dado el carácter experimental que tenía la UOE 71 dicha unidad fue especialmente inspeccionada por las autoridades militares en su creación, desarrollo y consolidación. Por ello, fue muy frecuente el número de visitas, tanto en el acuartelamiento como en los diferentes lugares donde desarrollaba sus actividades y entrenamientos. El grado de instrucción, preparación y espíritu de superación que ostentaban los diferentes reemplazos que fueron visitados por las citadas autoridades fue siempre muy elevado y causa de gran admiración, ganándose las más efusivas felicitaciones tanto los mandos como la tropa.

A continuación, se enumera la relación de generales que efectuaron visitas de inspección a la COE 71 tanto en el acuartelamiento como durante maniobras:

- Ministro del Ejército, teniente general Francisco Coloma Gallegos: mar/74.

- Capitán General de la 7ª Región Militar: feb, jun/63; sep/64, may/66: mar, jun y nov/67; may, nov/69; abr/72; abr, jun/73; abr, may, nov/76; abr/77; nov/78; nov/83.

- General Gobernador Militar de Asturias: dic/62; ene/68; oct, nov/68; ene, sep/69; feb, sep/70; ene/72; abr/73; ene, jul/74; abr/76; abr/77; abr, sep/78; feb, may/83.

- General Jefe de la BRIDOT de la VII RM: may/63; jul, sep/64; ago/66; ene, may/67; mar, abr/68;

sep/70; nov/72; abr, sep/73; abr/74; dic/75; nov, dic/76; mar/79; jul, nov/83.

-General 2º Jefe de la División: may/63; may/64.



-General Jefe de Tropas de la Región: ene/66.

-General 2º jefe de tropas de la 7ª RM: jun/66: may/67.

-General Jefe de la Escuela Militar de Montaña: sep/67.

- General Jefe del Estado Mayor de la 7ª RM: nov/72.

-General Jefe de la Brigada de Caballería Jarama: oct/74.



-General Jefe de la Jefatura de Artillería de la 7ª RM: abr/75; may/76; jul/78; sep/79; oct/80.

-General Jefe de la Jefatura de Ingenieros de la 7ª RM: may/75; oct/76; may/79; sep/80.

- General Subinspector de la 7ª RM: jun, sep/75; ene/78.

- General Intendente: sep/80.

FASE BÁSICA DE ENDURECIMIENTO. PRUEBA DE LA BOINA

Una vez incorporados los futuros nuevos guerrilleros a la unidad comenzaba un periodo más o menos variable en el que se llevaba al límite físico y psíquico a los aspirantes a guerrilleros boinas verdes antes de realizar la singular prueba de la boina. Para alcanzar dicho objetivo eran muy efectivas las marchas de endurecimiento gracias a las cuales los bisoños soldados eran llevados

hasta el extremo de sus posibilidades, a la vez que aprendían a moverse por montes y comenzaban a conocer el terreno que pisaban.

En dichas marchas de endurecimiento se aprovechaba los lugares óptimos para realizar diferentes actividades propias del entrenamiento siguiendo el programa de adiestramiento tales como: montaje de tirolinas, rápeles, paso de ríos, tiro diurno o nocturno, explosivos, orientación con plano, con brújula, por las estrellas, etc.

Alcanzado el nivel óptimo los aspirantes a guerrilleros debían pasar la prueba de la boina en la que, a través de diferentes ejercicios, debían de demostrar haber alcanzado el nivel exigido tanto físico como teórico.



Así mismo, el ideal de guerrillero que se había forjado en la mente de los mandos era el de un soldado que tenía que ser autosuficiente en el monte, el cual debía de recorrer y conocer como su propia palma de la mano; por ello, las marchas de endurecimiento, tanto en media montaña como en alta montaña, fueron actividades constantes y repetidas durante los diferentes reemplazos, especialmente durante los primeros años.

En estas marchas de endurecimiento se ponían en práctica los conocimientos adquiridos de orientación, tanto con plano y brújula, durante el día, como con las estrellas, durante la noche.

TIRO Y EXPLOSIVOS

-**Campo de tiro Naranco** estaba situado a unos 4 km de distancia del cuartel de Infantería Milán 3, se tardaba aproximadamente 45 min en llegar a pie, y a unos 5 km del cuartel de Rubín, entonces el traslado duraba aproximadamente una hora. El campo de tiro se encontraba cerca del llamado cuartel de Lugarín, un establecimiento militar aislado y sin noticias documentadas que tuvo que ser el polvorín de la Fábrica de Armas y que se encontraba prácticamente en ruinas. Aunque nadie tiene la certeza, parece que el cuartel databa de 1915 y se atribuye su construcción al general Bernardo Álvarez del



Manzano, curiosamente un descendiente de dicho general, con el mismo nombre, fue el fundador de la COE 103 y otro, Carlos Blond Álvarez del Manzano estuvo de teniente en la COE 62 de Bilbao.



Este campo de tiro, próximo a Oviedo, se usaba con frecuencia como lugar de maniobras, por lo que era habitual acampar en él durante varios días. Así mismo, en las proximidades existía una cantera que se podía usar para prácticas de escalada.

-El campamento militar del Ferral, situado en la villa de Ferral de Bernesga, perteneciente al municipio de San Andrés de Rabanedo, en la provincia de León, actualmente denominado base militar Conde de Gazola, era un centro de instrucción de reclutas que se abrió en el año 1965 y que estuvo en servicio hasta el año 1988.



La base contaba con un campo de maniobras en orden abierto y ocupaba una extensión de 22 kilómetros cuadrados y fue usado en numerosas ocasiones para ejercitar el uso de las armas de fuego, tanto largas como cortas, el de tiro de lanzagranadas, manejo de explosivos, lanzamiento de granadas de mano, etc.

Las prácticas de tiro y/o explosivos no se circunscribían únicamente a estos dos campos, sino que, en muchas de las salidas por el monte, en lugares considerados adecuados, se

realizaban ejercicios que servían para mantener a punto el adiestramiento adquirido.

-Campamento de El Ferral (León): jun/63; oct/83, jun, dic/86; abr, sep, nov/87.



-Campo de tiro Naranco (Asturias): nov, dic/63; jul/65; may, sep/66; feb, dic/67; may/68; feb, oct/69; may/70; ene, dic/71; ene, may, dic/72; ene, may, nov/73; ene, feb; nov/74; ene, feb, nov, dic/75; ene, nov/76; mar, dic/77; mar/78: jun/83.



-Poblado de Infiesto (Asturias): nov/64.

-Grado (Asturias): mar/70.

-Manzaneda (Asturias): sep/70; feb, nov/72.-

-Olloniego (Asturias): mar/71; mar/73.

-Pañeda-Noreña (Asturias): may/71.

-Ribadesellas (Asturias): sep/72; mar/74; sep/74.

-Monte la Reina (Zamora): jun/74; dic/80; dic/82.

-La Providencia, Gijón (Asturias): dic/84; dic/85.

FASE DE VIDA Y MOVIMIENTO EN MONTAÑA INVERNAL

Dada la climatología propia de las tierras asturianas puede asegurarse que todas las maniobras y marchas efectuadas durante los

meses finales del otoño y los primeros de primavera pueden considerarse como movimientos en montaña invernal. Fácilmente, una marcha rutinaria de endurecimiento se podía convertir de pronto, bajo una copiosa nevada, en una prueba muy dura de resistencia, tanto por el esfuerzo que se tenía que realizar al pisar sobre la nieve blanda como por el frío y humedad que abrazaban a los guerrilleros.



Con el tiempo, y gracias a la adquisición de material, se pudo realizar unas maniobras en zonas de estaciones invernales, en las que se aprendían las técnicas de manejo de esquís y de supervivencia en zonas nevadas.



Donde más años se realizaron estas prácticas fue en la estación de Pajares. Inicialmente la COE se albergó en la antigua fábrica de cemento de Arbás del Puerto y posteriormente se utilizaron albergues (juvenil y para hijos de mineros) en el municipio de Villamanín (León).



Las principales zonas donde se tiene constancia que se realizaron maniobras de nieve son:

- Santullano** (Asturias): ene/64.
- Pravia** (Asturias): ene/66.
- Laviana** (Asturias): ene/67.
- Luarca** (Asturias): ene/68.
- Grado** (Asturias): ene/69.
- Felechosa** y Puerto de San Isidro (Asturias): feb/70.
- Zona de Pajares** (Asturias): feb/76; ene, feb/77, 78, 79, 80, 82, 84, 85; feb/81, 83; ene/86,87.



FASE DE AGUA

Estas maniobras se realizaron fundamentalmente en la zona costera del Cantábrico aunque en dos ocasiones se realizaron en el embalse de Los Barrios de Luna en la provincia de León.



En esta fase se perseguía la buena preparación del guerrillero para desenvolverse en el ambiente acuático; por ello, a parte de una buena preparación física que le permitiera alcanzar un objetivo nadando o bogando hasta las proximidades de dicho objetivo, también se complementaban con ejercicios de tiro, explosivos u orientación, etc.

Hay que reseñar que, a parte de la dureza que se imponía a los recorridos superficiales hay que añadir las penurias de las bajas temperaturas del



Cantábrico, amén de los frecuentes días en que el mar se encuentra especialmente agitado. Todo ello contribuía a alcanzar una excelente formación en el ámbito acuático.



Los principales lugares donde se realizaron estas maniobras fueron:

- Pravia - playa de Aguilar (Asturias): jul/64.
- Llanes. Cue (Asturias): ago/65.
- Ribadesella (Asturias): sept/71.
- Llanes (Asturias): ago/72, jul/77.
- San Antonio y San Antolín de Bedón (Asturias): ago/73, 74, 75.
- Los Barrios de Luna (León): jul/76, ago/80.
- Niembru (Asturias): jul/78.
- Luarca (Asturias): ago/79.
- Poo de Llanes (Asturias): jul/81, ago/82, jul/83, jul/85, ago/86, jun/87.
- Barro (Asturias): ago/84.

ESCALADA Y PASOS DE RÍOS



La región de Asturias, dada su orografía, es muy propicia para la práctica de temas relacionados con la escalada y el paso de ríos, por lo que no era infrecuente que dentro de cualquier otro tema de instrucción se ejecutasen ejercicios

destinados al aprendizaje de las técnicas de ambas actividades.

A continuación, se detallan los lugares y fechas donde consta que se realizaron dichas prácticas, aunque es de suponer que hubo en más ocasiones, aunque no aparecen en el Diario de Operaciones.



- Manzaneda (Asturias): nov/68; feb, nov/72; mar, nov/73.
- Ribadesella (Asturias): mar, sep/74; mar, sep/75; oct/78.
- Naranco (Asturias): nov/73; nov/74; nov/75; ene, nov/76; mar, dic/77.
- Candás (Asturias): abr/78.
- Carbayín (Asturias): may/78.
- Miyares (Asturias): nov/78.
- Begadeo (Asturias): mar/79.
- Puerto Ventana (Asturias): nov/80.
- Pola de Laviana (Asturias): ago/76; oct/81.
- Pravia (Asturias): abr/84; abr/85.
- Proaza (Asturias): abr/86.

SUPERVIVENCIA



No cabe duda de que Asturias es una tierra muy rica en flora y fauna. Sus bosques, prados y ríos bullen de vida en cualquier época del año. Gracias a esta ubérrima generosidad, que fue muy bien

aprovechada para realizar ejercicios de adaptación al medio y supervivencia con la instalación de vivacs, útiles de circunstancias, trampas, etc., los guerrilleros pudieron completar su formación de una forma muy eficaz.

Aunque no hay que engañarse: encontrar sustento no es una tarea fácil ni en los casos más favorables y conseguir algo que llevarse a la boca siempre supone un desafío que el guerrillero debe saber superar.



Como muestra de tales desafíos nos viene muy bien la anécdota que a continuación nos transcribe el coronel Javier Solabre, antiguo teniente de la COE 71:

“Me viene a la memoria una anécdota que ocurrió durante un ejercicio de supervivencia. Sería el año 1977 o 1978. Llevaba la sección unos días en el vivac cuando, al regreso de una visita al mismo por parte de los mandos, estos mataron un par de cuervos y se los entregaron a la sección al día siguiente, como alimento.



En otra visita de inspección, días más tarde, observaron las plumas por el suelo, lo que parecía indicar que se los habían comido, como así les aseguraron.

Finalizadas las prácticas, en la cena que se solía hacer para celebrarlo, un soldado comentó que habían desplumado los cuervos para que

pareciera que se los habían comido, pero que los habían enterrado en la creencia de que se les suministraría algo más apetitoso, pero como pasaban los días y no recibían más alimento, los desenterraron y se los comieron. ¡A buena hambre no hay pan duro ni cuervo podrido!”

Por lo que se desprende del Diario de Operaciones parece que estas maniobras las realizaban por reemplazos; de forma que mientras uno de los reemplazos efectuaba la fase de supervivencia, el otro reemplazo llevaba a cabo cualquier otra actividad del plan de formación.



Los lugares donde se sabe que se realizaron pruebas de supervivencia y sus fechas son las siguientes:

- Muniellos (Asturias): may, jun/68.
- Peña Ubiña (Asturias): oct 68.
- Grado (Asturias): nov/70.
- Gurulles - Grado (Asturias): nov/71.
- Luiña (Asturias): abr/73.



- Infiesto - Beleño - Caso y Cangas: oct/73, may/75, mar/81.
- La Barganiza (Asturias): abr/74.
- Escamplero (Asturias): abr/75.
- Peña de Francia (Salamanca): oct/76.
- Somiedo (Asturias): abr/77.
- La Plaza- Teverga (Asturias): nov/77.
- Carbayín (Asturias): may/78, nov/83.
- Miyares (Asturias): nov/78.
- Berducedo (Asturias): may/79.



- Pola de Laviana (Asturias): oct/81.
- Amieva (Asturias): sep/82.
- Espinaredo - Campo de Caso – Ponga (Asturias): mar/83.
- Rioseco (Asturias): mar/84.
- Espinaredo (Asturias): oct/84.
- Pola de Allende (Asturias): oct/85.
- Cangas de Narcea (Asturias): sep/86.
- Ponga (Asturias): may/87.

HELICÓPTEROS



No consta que se hicieran más ejercicios de rápel de helicópteros que los que a continuación se detallan. Es fácil que estas pocas veces en la que la unidad se desplazó hasta La Rioja se debieran para prestar apoyo en la vigilancia del helipuerto, ya que coinciden en la época en que las diferentes COE de la V y VI RM prestaron este servicio, de forma que, rotativamente, se iban turnando para desarrollar actividades de vigilancia y protección ante la más que probable posibilidad de un acto terrorista por parte de ETA. Las fechas coinciden con los llamados Años de Plomo.



La COE 71 realizó actividades con la unidad de helicópteros en:

- Agoncillo (La Rioja): abr/79, abr/80, sep/80, nov/80, ene/81.
- Pravia (Asturias): abr/83.

INSTRUCCIÓN NOCTURNA

El movimiento por la noche en la preparación del guerrillero es piedra angular para su completa formación; por ello, en las diferentes maniobras que se realizaban durante el año siempre había temas nocturnos, como desplazamientos, orientación, tiro, etc.



Los lugares donde consta que se realizaron dicha actividad son:

- Llanes (Asturias): ago/72, ago/73, ago/74
- Manzaneda (Asturias): nov/68; feb, nov/72
- Naranco (Asturias): ene/71; ene, may, dic/72; ene, nov/73; ene, feb/75; nov/75; nov/76; mar/78
- Ribadesella (Asturias): mar, sep/74; mar, sep/75; nov/86
- Monte la Reina (Zamora): jun/74
- Nava (Asturias): abr/76
- Pruvia (Asturias): dic/78
- Campamento Cabo Noval (Asturias): may/79
- Proaza (Asturias): abr/86

MARCHAS/SALIDAS MENSUALES



En los primeros años de la UOE 71 a la salida mensual al campo también se le denominaba marcha mensual. Por ello no siempre resulta fácil diferenciar cuando se trataba de una marcha de endurecimiento o reconocimiento del terreno y poblaciones (dada su misión de defensa

operativa). No obstante, inicialmente abundaban las marchas propiamente dichas que vienen marcadas por las localidades por donde pasaban.

Las principales marchas/salidas, además de las ya señadas como las de tiro, escalada, helicópteros, supervivencia, fase de nieve, de agua, etc., fueron:



-Venta las Ranas, Tazonas, Villaviciosa, Nava, Sariego, Noreña (Asturias): oct/62.

-San Esteban de Pravia, El Pito, Novellana, Cadavedo, Busto, Trevías, Castañedo, La Espina, Salas, Cornellana, Grado (Asturias): 1º y 2ª sección; Grado, Cornellana, Salas, Castañedo, La Espina (Asturias): 3ª sección: nov/62.

-Lugo de Llanera, Lugones (Asturias): 1ª sección; Pravia, Lugones (Asturias): 2ª sección; San Cucao de Llanera, Lugones (Asturias): 3ª sección: dic/62.

-Grado (Asturias): Plana y 1ª sección; Avilés (Asturias): 2ª sección; Gijón (Asturias): 3ª sección: ene/63.

-Nava (Asturias): feb/63.

-Cangas de Onís - Arriandas - Colunga - Lastres - La Isla - Villaviciosa - Breceña - Infiesto (Asturias): mar/63.



-Llanes - Nueva de Llanes - Orriondas (Asturias): abr/63.

-Pañeda, Lugo de Llanera, monte del Naranco (Asturias): sep/63.

-Taverga - Páramo - San Emiliano - Puerto Pajares - Peña Ubiña - Telleo - Campomanes (Asturias): oct/63.



-Santa Eulalia de Morcín, San Sebastián de Morcín - Trubia (Asturias): nov/63.

-Ribadesellas - Caravia la Alta - Colunga - Ribadesella (Asturias): dic/63.

-Sama - Santullano (Asturias): ene/64.

-Grado - San Pedro - Villamanín (1ª sección) - Villabre (2ª sección) - Restiello (3ª sección) - Belmonte - Grado (Asturias): feb/64.

-Unqueles (Cantabria) - Pendueles - Purón - Cortines - Reinsena - Cangas de Onís - Covadonga - Arriondas (Asturias): 1ª guerrilla; Unqueles (Cantabria) - Panes - Alles - Arangas - La Robellada - Cangas de Onís - Covadonga - Arriondas (Asturias): 2ª guerrilla: mar/64.

-Collanzo - Puerto Vegarada - Collanzo - Peñanes (Asturias): 1ª sección; Collanzo Felechosa - Puerto Vegarada - Collanzo - Peñanes (Asturias):



2ª sección; Collanzo - Felechosa - Peñanes (Asturias): 3ª sección: abr/64.

-Oviedo a Cayés, Lugones y Pico Sierra (Asturias): sep/64.

-Pañeda (Asturias): mar/65.



-Arrionda - Cenella - Oseja de Sajambre - Posada de Valdeón - Arenas de Cabrales - Posada de Llanes (Asturias) marcha conjunta de endurecimiento con la UOE 72 recién creada: abr/66.

-Ceneya - Valle de Angón - Mirador de Ordiales - Picos de Europa (Asturias): marcha conjunta de endurecimiento con la UOE 72: jun/66.

-Lugo de Llanera (Asturias): mar/67.

-Navia (Asturias): marchas de reconocimiento de comunicaciones (Asturias): nov/67.

-San Esteban de Pravia -Cudiller (Asturias): feb/68.



-Manzaneda (Asturias): nov/68; sep/70.

-Oviedo - Naranco (Asturias): feb/69; oct/69.

-Collanzo - Felechosa (Asturias): mar/69.

-Luarca - Tapia de Casariego (Asturias): sep/69.

-Felechosa y Puerto de San Isidro (Asturias): feb/70.

-Picos de Europa (Asturias): jun/70.

-Oviedo-Avilés- Villaviciosa (Asturias): Feb/71.

-Sueve-Sierra de Ponga e Infiesto (Asturias): El campamento se ubicó en Riofabar: oct/71.

-Sierra del Aramo (Asturias): mar/72; oct/72.

-Cervera de Pisuerga (Palencia): jun/72.

-Zona de Luiña (Asturias): feb y abr/73.

-Riaño (León): jun/73.

-Puertos de Vegarada, Collada de la Madera y Piedrafita (León): sep/73.

-Infiesto - Beleño - Caso y Cangas (Asturias): oct/73.

-Barrios de Luna (León): jul/74.

-Escamplero (Asturias): abr/75.

-Infiesto (Asturias): may/75, mar/81.

-Aguilar de Campoo (Palencia): jul/75.

-El Cordal, La Mesa, Belmonte y Grado (Asturias): oct/75.



-Ponferrada (León): may/76.

-Miyares (Asturias): may/77.

-Arrobio - Campo de Caso (Asturias): ago/77.

-La Espina (Asturias): sep/77.

-Bañeza (León): ago/78.

-Ponferrada (León): jun/79.

-Pola de Allande (Asturias): oct/79.

-Puerto de Ventana (Asturias-León): nov/80.

-Riaó (León): mar/82.

-Ribadesella (Asturias): oct/82.

-Espinaredo - Campo de Caso - Ponga (Asturias): mar/83.

-Ferral del Bernesga (León): oct/83.

-Rioseco (Asturias): mar/84.

-Picos de Europa (Asturias): oct/84, sep/85,

-Nueva de Llanes a Oviedo: mar/85.

-Pola de Allende, Cangas de Narcea e Ibias (Asturias): mar/86.

-Teverga, Barrios de Luna, Macizo de Ubiña (León-Asturias): mar/87.

-La Espina, Tineo, Pola de Allande, Bustantigo, Boal, la Caridad, Navia y Luarca (Asturias): oct/87.

EJERCICIOS DE GUERRILLAS Y CONTRAGUERRILLAS

Además de las mencionadas marchas/salidas mensuales al campo hemos señalado a continuación los principales ejercicios, en especial los de guerrillas y contraguerrillas (guerrillas, en lo sucesivo):



-**Jaca** (Huesca) ejercicio combinado hispano-americano «**Sarrio I y II**», actuando como contraguerrilla: sep-oct/65 y 67.

-**El Ferral** (León) con la BRIDOT VII: oct/64.

-**Escamplero** (Asturias) con la BRIDOT VII: nov/64.

-**Montes de Deva** (Asturias) con la BRIDOT VII y la COE 72: dic/66.

-**Naranco** (Asturias): ago y dic/66; abr y ago/67; ago y dic/68; abr, ago/69.



-**La Barganiza** (Asturias) Operación «**Favila 69**» con la BRIDOT VII y la COE 72: dic/69.

-**La Santa Espina** (Valladolid) ejercicio de guerrillas con la BRC JARAMA operación «**Centauro**» con la COE 72: oct/70.

-**Grañes-Llanera** (Asturias) ejercicio de guerrillas: dic/70.

-**Nava-Infiesto** (Asturias) ejercicio de guerrillas: jul/71.



-**Sierra del Aramo** (Asturias) con la BRIDOT VII: abr/72.

-**Puebla de Sanabria** (Zamora) con la BRIDOT VII y la COE 72: jul/72.

-**Riaño** (León) con la BRIDOT VII y la COE 72: jun/73.

-**Las Regueras-Llanera** (Asturias) ejercicio de guerrillas: dic/73.

-**Cucureza-San Martín** (Asturias) ejercicio de guerrillas: may/74.



-**Barrios de Luna** (León) con la BRIDOT VII y la COE 72: jul/74.

-**Benavente** (Zamora) ejercicio de guerrillas con la BRC JARAMA y la COE 72: oct/74.

-**Brañes - Lugo de Llanera** (Asturias) ejercicio de guerrillas con la COE 72: dic/74.

-**Aguilar de Campoo** (Palencia) con la BRIDOT VII y la COE 72: jun/75.

-**Astorga** (León): jun y sep/76 con la COE 72.

-**Infiesto** (Asturias): con la BRIDOT: jun/77.



-**La Espina** (Asturias) ejercicios «**La Espina 77**» con la COE 72: oct/77.

-**Campo de San Gregorio** (Zaragoza), ejercicios tácticos «**Gállego 78**» con la COE 72: jun/78.

-**Bañeza** (León) ejercicios tácticos «**Sierra 78**»: sep/78.

-**Pruvia** (Asturias) ejercicios de guerrillas: dic/78.

-**Campamento Cabo Noval** ejercicios de guerrillas: may/79.

-**Astorga** (León): ejercicio «**Telero-79**», con la COE 72: sep/79.

-**San Gregorio** (Zaragoza), ejercicios «**San Gregorio-79**» con la COE 72: nov/79.



Tineo - Luarca - Pola de Allande (Asturias) con la COE 72: dic/79 y jun/80.

-**Cuellar** (Segovia) operación «**Cuellar 2/80**» con la BRC Jarama y la COE 72: may/80.

-**Frías** (Burgos) con la BRC Jarama en Cuellar (Segovia) y la COE 72: may/81.



-**Jaca** (Huesca) participando en los ejercicios tácticos del XXV, XXX y XXXI Curso de Operaciones Especiales: jun/81; may-jun/86 y 87

-**Frías** (Burgos) con la COE 72: sep/81.

-**Sierra de Cuera** (Asturias), ejercicio de guerrillas con la COE 72: nov/81

-**Vitigudino** (Salamanca) ejercicio de guerrillas con la BRC Jarama y la COE 72: abr/82.

-**Cuera** (Asturias) ejercicio de guerrillas con la BRC Jarama y la COE 72: jun/82.

-**Grado** (Asturias) ejercicios de guerrillas con la COE 72: nov/82.



-**Sierra de la Culebra** (Zamora) con la BRIDOT VII y la COE 72: may/83.

-**Peña de Francia** (Salamanca) con la BRIDOT VII, la COE 72 y la COE 61 que actúa como guerrilla: sep/83.

-**Ferral del Bernesga** (León) ejercicios de guerrillas con la COE 72: nov/83.

-**Alcañices** (Zamora) con el Regimiento Infantería Toledo 35 y la COE 72: jul/84.

-**Riaño** (León) con la BRIDOT VII y la COE 72: sep/84.

-**Santullano de las Regueras** (Asturias) ejercicios de guerrillas con la COE 72: nov/84.

-**Cáceres**, Badajoz, Toledo y Ciudad Real, ejercicio de guerrillas con la BRIPAC y la COE 72 «**Francisquete 85**»: may/85.

-**Cabranes** (Asturias), ejercicios «**Pandenes**»: con la COE 72: nov/85.

SERVICIOS EXTRAORDINARIOS



-Vigilancia y protección de la Base de Helicópteros de Agoncillo: abr/79; abr, sep, nov-dic/80; ene-feb/81.

-Protección de los repetidores de TVE del Cueto Negro y Gamoniteiro con motivo de las elecciones generales del 28 de octubre de 1982.

-Vigilancia y custodia de las Islas Chafarinas, Islas Alhucemas y Peñón de Vélez: oct/86.



Islas Chafarinas



Peñón de Alhucemas



Peñón de Vélez de Gómara

BANDERÍN



En el anverso sobre fondo verde y en el centro del banderín el símbolo de las compañías de operaciones especiales: machete guerrillero con empuñadura en oro y hoja de plata, rodeado por sendas ramas de roble que se entrecruzan en la parte inferior en oro. Abrazando por la parte inferior de dicho símbolo y en forma de media luna la leyenda en letras mayúsculas y en oro "UNIDAD OPERACIONES ESPECIALES".



En el reverso, también con fondo verde, en el centro el águila heráldica con plumas negras enervadas los cañones de las mismas de color plata; la cabeza girada hacia la izquierda y con pico rojo; con las garras rojas sujeta el escudo coronado y ribeteado con cordón dorado.

El escudo está tajado: en el cuartel superior izquierdo se ubica bordada en oro la cruz asturiana bajo cuyos brazos se inscriben los símbolos alfa y omega, también en bordado oro; en el cuartel inferior derecho, bordado en rojo y con corona dorada, el león. Ambos cuarteles simbolizan la unión de los antiguos reinos de Asturias y León.

Por debajo de la figura heráldica del águila, formado un arco se inscriben la expresión en mayúsculas y dorado "DIVISION OVIEDO Nº 71". Por último, todo el fondo verde del banderín se encuentra orlado por un ribete dorado.

IDEARIO



Lemas:

"Me atrevo"

"Los imposibles lo hacemos al momento. En los milagros tardamos un poco más"

Decálogo del guerrillero

- I. Mantén el pueblo a tu lado o gánatelo.
- II. Conoce el terreno como la palma de tu mano.
- III. Manda tu guerrilla como los dedos de tu mano.
- IV. Sorprende al enemigo como ave de rapiña.
- V. Audacia, más audacia, siempre audacia.
- VI. Vive viendo y oyendo sin ser visto ni oído.
- VII. Actuaremos todas las guerrillas en unidad de esfuerzo, como piezas de un mismo reloj.
- VIII. Obedeceré hasta morir.
- IX. Transmitiré por doquier mi fe en la causa ideológica y en la victoria final.



X. Convencido de la justicia de mi causa, lucharé hasta la victoria o morir por ello.



Poema del Guerrillero (Nuestro soldado, adaptado a OE, autor Amos de Escalante):

Roto, descalzo, dócil a su suerte,
 cuerpo cenceño y ágil, tez morena
 a la espalda el morral, camina y lleva,
 el certero fusil con mano fuerte.
 Sin pan, sin techo, en su
 mirar advierte
 vívida la luz que el camino
 sereno,
 la limpia claridad de su alma
 buena
 y el augusto reflejo de la
 muerte.
 No hay a su duro pie risco
 vedado,



sueño no ha menester, quejas no quiere,
 donde le llevan va, jamás cansado.
 Ni el bien le asombra, ni el desdén le hiere;
 sumiso, valeroso y abnegado;
 obedece, pelea, triunfa o muere.

No te sientas vencido

No te sientas vencido, aun vencido
 No te sientas esclavo, aun esclavo.
 Trémulo de pavor, muéstrate bravo
 y arremete feroz, aún malherido.
 Ten el tesón del clavo enmohecido,
 que viejo y ruin vuelve a ser clavo.
 No la suave intrepidez del pavo,
 que amaina su plumaje al menor ruido.
 Sé como Dios, que nunca llora
 O como Lucifer, que nunca reza
 O como el robledal, que en su grandeza
 Necesita del agua y no la implora.
 Que ruja vengadora aun cuando
 Quede por el suelo tu cabeza.

FALLECIMIENTOS EN ACTOS DE SERVICIO:

- José Ramón Saiz Villán (15/09/78) en Castrocontrigo (León).
- José Talegón Herrero (28/05/81) en La Barganiza (Asturias).
- José Carro Raposo (04/05/84) en Pravia (Asturias).

“No sacrificaron su vida en vano, en cambio vivirán en vano los hombres, por más que lleven una existencia segura y llena de comodidades, si dejan que en sus almas muera el Amor a su Patria y el espíritu de aventura”.

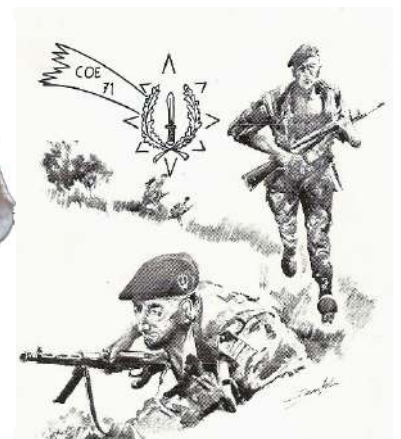

U. O. E. nº 71

OVIEDO

Denominación: "Juan Diez Porlier"

Autor: Cap. Fernando Oria

CREACIÓN: D.O. Nº 057 (10-03-1962).

VIDA de la UNIDAD: 25 años, 9 meses, 25 días.

DISOLUCIÓN: D.O. Nº 002 (05-01-1988).

PROCEDENCIA	ALTAS		Nº Ord.	CAPITANES	Rto. MILÁN nº 3.		BAJAS		MOTIVOS		
	FECHA	D.O.			Cor. O.E.	Tiempos Per.	A.	M.		D.O.	FECHA
I.P.S. (Oviedo)	10/03/1962	Nº 057	15	Cap. D. LUIS LASPRA FERNÁNDEZ.	1	10	4	Nº 010	14/01/1964	(V)	Pasó. (Servicio Civil).
Zona Red. y Muestreo nº 43	31/03/1964	Nº 073	25	Cap. D. ADOLFO GARCÍA RODRÍGUEZ.	13	6	1	Nº 104	10/05/1970	(V)	(P.S. Madrid)
C.O.E. nº 72 (Gijón)	21/06/1970	Nº 138	35	Cap. D. AVELINO VALDÉS LÓPEZ.	7	9	19	Nº 082	09/04/1976	(V)	Acceso Comandante.
Rto. Extremadura nº 15	07/07/1976	Nº 150	45	Cap. D. JOSÉ MARÍA FERNÁNDEZ BASTARRECHE.	15	3	11	Nº 137	17/06/1980	(V)	C.L.R. nº 1. S. Pedro (Madrid)
Cla. Regional Autos (Burgos)	19/08/1980	Nº 188	57	Cap. D. FRANCISCO CORBI ECHEVARRIETA.	17	5	21	Nº 214	10/12/1985	(V)	Acceso Comandante.
Rto. Toledo nº 35	20/02/1986	Nº 035	67	Cap. D. FRANCISCO PEDRO LUQUE ATIENZA.	27	1	9	Nº 236	09/12/1987	(V)	E.M.M.O.E. Ucaja
TENIENTES											
Agr. San Quintín nº 32	08/03/1962	Nº 055	17	Tte. D. MANUEL SOTO LERA.	1	1	11	Nº 089	19/04/1963	(V)	Acceso Capitán. (E. Act.).
Agr. Milán nº 3	08/03/1962	Nº 055	29	Tte. D. CLEMENTE SÁNCHEZ MARÍN.	4	0	8	Nº 062	16/03/1966	(V)	Rto. Milán nº 3.
Agr. Milán nº 3	08/03/1962	Nº 055	39	Tte. D. ISIDRO LABRADOR NOVAL.	2	6	23	Nº 222	01/10/1964	(F)	Agr. Bandera Paracaidistas.
Agr. Milán nº 3	23/07/1963	Nº 144	49	Tte. D. LUIS GARCÍA MAURINO RAMÍREZ.	5	1	12	Nº 198	04/09/1968	(V)	Rto. Milán nº 3.
Agr. Milán nº 3	06/01/1965	Nº 004	57	Tte. D. JOSÉ DE RON FRANCOS.	1	4	26	Nº 123	01/06/1966	(V)	Acceso Capitán. (E. Act.).
Agr. Milán nº 3	09/07/1968	Nº 204	67	Tte. D. FRANCISCO M. GARCÍA ALMENTA DOBON.	12	4	9	Nº 158	16/06/1971	(V)	Ingreso. (Esc. Estado Mayor)
Disponible (Zaragoza)	12/21/1968	Nº 211	77	Tte. D. GABRIEL REYES ALARCÓN.	10	1	28	Nº 177	09/08/1968	(V)	C.O.E. nº 42 (Tarragona)
Rto. Tetuán nº 14	11/11/1968	Nº 229	87	Tte. D. RAFAEL SÁNCHEZ TORRES.	12	1	10	Nº 136	21/06/1970	(V)	Rto. Valladolid nº 65.
Rto. Sabosa nº 6	15/12/1968	Nº 283	97	Tte. D. SANTIAGO ARRIBAS PÉREZ.	12	3	23	Nº 057	09/03/1972	(V)	Acceso Capitán. (E. Act.).
Rto. Valladolid nº 65	21/06/1970	Nº 146	109	Tte. D. RAFAEL SÁNCHEZ TORRES.	12	1	6	Nº 046	27/02/1972	(V)	C.O.E. nº 51 (Zaragoza)
Rto. Soría nº 9	19/12/1971	Nº 288	119	Tte. D. ENRIQUE VEGA FERNÁNDEZ.	15	1	30	Nº 046	18/02/1973	(V)	C.O.E. nº 21 (Teruel)
Rto. Sicilia nº 67	19/04/1973	Nº 090	129	Tte. D. MANUEL VALCAREL DUQUE.	1	1	25	Nº 136	17/06/1973	(V)	Fuerzas Policia Armada.
Rto. Barcelona nº 68	19/04/1973	Nº 090	139	Tte. D. GERMÁN BERNABEU LORENZO.	16	2	7	Nº 140	22/05/1974	(V)	C.O.E. nº 42 (Tarragona)
Rto. Canarias nº 50	20/08/1973	Nº 189	149	Tte. D. JOSÉ CHICOY VISTERS.	10	2	18	Nº 205	11/09/1975	(V)	Acceso Capitán. (E. Act.).
Rto. Milán nº 3	26/01/1975	Nº 189	159	Tte. D. FRANCISCO CORBI ECHEVARRIETA.	17	2	14	Nº 205	11/09/1975	(V)	Acceso Capitán. (E. Act.).
Rto. Extremadura nº 15	04/11/1976	Nº 230	169	Tte. D. JOAQUÍN ENYA VÁZQUEZ.	21	1	19	Nº 088	22/05/1978	(V)	Acceso Capitán. (E. Act.).
Rto. Vozve nº 12	03/11/1976	Nº 230	179	Tte. D. JOSÉ GONZÁLEZ GONZÁLEZ.	1	0	23	Nº 209	26/11/1977	(F)	Unidad FANET.
Cla. C.G. Div. Navarra nº 6	03/11/1976	Nº 230	189	Tte. D. FRANCISCO JAVIER SOLABRE GOÑI.	21	2	18	Nº 230	21/12/1978	(V)	Acceso Capitán. (E. Act.).
Acad. Inf. (Bón. Instrucción)	03/02/1978	Nº 028	199	Tte. D. EMILIO TOMÉ de la VEGA.	23	1	7	Nº 205	08/09/1979	(V)	Acceso Capitán. (E. Act.).
Rto. Príncipe nº 3	27/04/1978	Nº 095	209	Tte. D. JOSÉ FERNÁNDEZ PULGAR.	E. Aux.	1	6	Nº 064	04/04/1980	(V)	Pasó. (Reserva Transitoria)
A.G.U.S. (TEMPO) Llerda	23/08/1980	Nº 192	219	Tte. D. JUAN ALBERTO MORA TEBAS.	24	1	4	Nº 004	07/01/1982	(V)	Acceso Capitán. (E. Act.).
Rto. Huesca nº 30	23/08/1980	Nº 192	229	Tte. D. LUIS FERNÁNDEZ GARCÍA.	24	2	7	Nº 050	02/08/1983	(V)	Acceso Capitán. (E. Act.).
Rto. Tetuán nº 14	14/01/1982	Nº 085	239	Tte. D. PEDRO VALLESPÍN ÁLVAREZ.	26	2	26	Nº 007	09/01/1985	(V)	Acceso Capitán. (E. Act.).
Rto. Isabel la Católica nº 29	01/09/1983	Nº 198	249	Tte. D. JOSÉ MIGUEL ARADAS BALBAS.	27	0	1	Nº 228	07/10/1983	(V)	E.M.M.O.E. Ucaja
Rto. Pavia nº 19	09/12/1983	Nº 278	259	Tte. D. NICOLÁS GUTIÉRREZ IRRIGUIA.	E.E.M.	6	2	Nº 116	18/06/1980	(V)	Rto. Pavia nº 19.
Disponible. (Madrid)	21/07/1984	Nº 146	269	Tte. D. JOSÉ LUIS SÁNCHEZ URRÓN.	28	2	3	Nº 209	29/10/1980	(V)	C.O.E. nº 11 (Granada)
Grup. F. Reg. Albucares nº 5.	20/02/1985	Nº 014	279	Tte. D. VICENTE PUERTO CORCHETE.	28	2	8	Nº 221	17/11/1987	(V)	Acceso Capitán. (E. Act.).
El Tercio. (Baque de Alba)	28/10/1986	Nº 208	289	Tte. D. ANTONIO BUATO GOMEZ.	30	1	2	Nº 002	05/01/1988	(F)	Disponib. Agr. Príncipe nº 3.
SUBOFICIALES											
Agrupación Milán nº 6	08/03/1962	Nº 055	17	Bg. D. DOSITEO ARIAS CAMPOS.	1	0	23	Nº 076	11/03/1963	(V)	Acceso Teniente. (E. Aux.).
Agrupación Milán nº 6	15/03/1962	Nº 059	27	Sgto. D. MANUEL GUTIÉRREZ GONZÁLEZ.	2	5	1	Nº 182	14/06/1966	(V)	Rto. Milán nº 5.
Agrupación Burgos nº 36	15/03/1962	Nº 059	37	Sgto. D. JUAN FRAYLE SÁNCHEZ.	2	6	26	Nº 228	09/10/1964	(V)	Rto. La Victoria nº 28.
Agrupación Milán nº 6	13/03/1962	Nº 059	47	Sgto. D. ANTONIO ÁLVAREZ DIEZ.	2	5	1	Nº 102	14/06/1964	(V)	Div. Inf. Oviedo nº 71.
Agrupación Milán nº 6	13/03/1962	Nº 059	57	Sgto. D. JESÚS PASCUA CASADO.	6	2	25	Nº 227	09/10/1968	(V)	Rto. ABC. (Valencia)
Agrupación San Quintín nº 32	13/03/1962	Nº 059	67	Sgto. D. MANUEL JUAN ABELLA.	6	7	25	Nº 250	07/12/1968	(V)	Rto. Milán nº 3.
Agrupación Milán nº 6	13/03/1962	Nº 059	77	Sgto. D. FRANCISCO AMIGO GONZÁLEZ.	6	5	1	Nº 182	14/06/1964	(V)	Rto. Milán nº 3.
Serv. Ptas. (Escuadrillas)	07/04/1962	Nº 076	87	Pract. 1º D. CARLOS GARCÍA GARCÍA.	2	2	24	Nº 144	27/06/1964	(V)	Hospital Militar Oviedo.
Agrupación Milán nº 6	13/12/1964	Nº 282	97	Sgto. 1º D. MANUEL GUTIÉRREZ GONZÁLEZ.	2	9	9	Nº 215	12/09/1967	(V)	Curs. Brigada.
2º Agr. D.M. "Huesca" nº 52	13/12/1964	Nº 282	109	Sgto. D. JESÚS MAYOR ALAJÓ.	0	1	6	Nº 016	19/01/1965	(V)	C.L.R. nº 10. S. Greg. (Zaragoza)
2º Agr. D.M. "Huesca" nº 52	13/12/1964	Nº 282	119	Sgto. D. SIXTO CARMONET RAMOS.	0	2	24	Nº 005	06/01/1967	(V)	1.º Parac. (Roger de Lauria)
Agrupación Milán nº 6	13/08/1965	Nº 182	129	Sgt. 1º D. EMILIANO SALICIO RAMOS.	3	1	14	Nº 218	27/09/1968	(V)	Baja Disponible. (7º R.M.)
Agrupación Milán nº 6	13/08/1965	Nº 182	139	Sgto. D. JOSÉ FERNÁNDEZ PULGAR.	1	3	14	Nº 216	27/09/1968	(V)	Baja Disponible. (7º R.M.)
C.L.R. nº 16. G.C. Tenerife.	04/03/1966	Nº 032	149	Bg. D. RICARDO FERNÁNDEZ CEREZALES.	2	5	7	Nº 179	11/08/1968	(V)	Pasó. (Retirado por edad)
Disponible. (Oviedo)	20/09/1966	Nº 213	159	Sgt. 1º D. MANUEL MENÉNDEZ BURGOS.	M.A.A.	4	9	Nº 144	29/06/1971	(F)	Pasó. (Retirado por edad)
Agrupación Milán nº 6	15/06/1967	Nº 134	169	Sgt. 1º D. AMABILIO CUERVO ÁLVAREZ.	2	9	28	Nº 082	12/04/1970	(V)	Rto. Milán nº 3.
Agrupación Milán nº 6	16/11/1968	Nº 241	179	Sgt. 1º D. EMILIANO SALICIO RAMOS.	1	5	20	Nº 084	15/08/1970	(V)	Acceso Brigada.
Agrupación Milán nº 6	16/11/1968	Nº 241	189	Sgto. D. JOSÉ FERNÁNDEZ PULGAR.	1	4	30	Nº 046	25/07/1973	(V)	Acceso Brigada.
Disp. 7º R.M. (Agr. Unidad)	26/03/1969	Nº 094	199	Sgto. D. ANDRÉS RIVAS GAGO.	7	3	12	Nº 128	07/06/1972	(V)	Agr. Tropas Nomadas.
Disp. 7º R.M. (Agr. Unidad)	26/03/1969	Nº 094	209	Sgto. D. FERNANDO RIVERO LÓPEZ.	1	6	11	Nº 077	03/04/1976	(V)	Acceso Brigada.
Disponible. (Valladolid)	14/05/1969	Nº 108	219	Sgto. D. VICENTE PAZOS GONZÁLEZ.	2	3	10	Nº 151	24/08/1971	(V)	Rto. Milán nº 3.
Disponible. (Madrid)	05/07/1969	Nº 151	229	Pract. 2º D. ÁNGEL SALAMANCA RODRÍGUEZ.	7	9	13	Nº 087	18/04/1970	(V)	Agr. Tropas Nomadas.
Cuartel G. Br. Inf. VII.	26/06/1970	Nº 142	239	Sgto. D. LUIS SAGRADO MIGUEL.	2	1	10	Nº 201	12/12/1977	(V)	Rto. Príncipe nº 3. (Oviedo)
Rto. Canarias nº 50	06/06/1971	Nº 126	249	Sgto. D. MARCOS BERMÚDEZ REBELLADO.	2	6	9	Nº 062	16/03/1977	(V)	Acceso Brigada.
Gobierno Militar (Seria)	06/06/1971	Nº 126	259	Bg. D. TORIBIO GOMEZ GARIJO.	5	1	11	Nº 287	17/12/1972	(V)	C.L.R. nº 10. S. Greg. (Zaragoza)
Academia Intendencia	17/08/1971	Nº 145	269	Sgt. 1º D. LUIS SÁNCHEZ AZCÁRATE.	M.A.A.	0	9	Nº 120	27/05/1972	(V)	Acceso Brigada.
Sección de Intendencia	27/05/1972	Nº 120	279	Bg. Sgto. D. LUIS SÁNCHEZ AZCÁRATE.	M.A.A.	10	8	Nº 098	17/02/1983	(V)	Pasó. (Reserva Activa)
Disponible. (Oviedo)	19/11/1972	Nº 258	279	Sgto. D. JESÚS SANTAMARÍA de la VALLINA.	1	4	3	Nº 063	15/03/1974	(V)	Baja Disp. Porozco (7º R.M.)
Rto. Milán nº 3	09/03/1973	Nº 096	289	Sgto. D. ALEJO VÁZQUEZ CEIDE.	2	3	22	Nº 146	01/07/1975	(V)	Rto. Milán nº 3.
Disponible. (Oviedo)	25/02/1973	Nº 093	299	Sgto. D. JOSÉ FERNÁNDEZ PULGAR.	1	10	14	Nº 056	12/03/1977	(V)	Acceso Teniente. (E. Aux.).
Rto. Sicilia nº 67	17/06/1973	Nº 136	309	Sgto. D. JOSÉ SÁNCHEZ MALVAREZ.	1	10	12	Nº 096	29/04/1975	(V)	C.O.E. nº 82 (Ibiza)
Disponible. (Oviedo)	10/06/1974	Nº 179	319	Sgto. D. RAMÓN FERNÁNDEZ CAMPA.	2	6	9	Nº 111	19/05/1981	(V)	Cla. P.M. nº 73. (Oviedo)
Rto. Milán nº 3	01/07/1975	Nº 146	329	Sgto. D. CLAUDIO GARCÍA VICIOSO.	6	9	10	Nº 076	24/05/1985	(V)	Acceso Brigada.
Disponible. (Oviedo)	22/08/1975	Nº 189	339	Sgto. D. JOSÉ LUIS MERLE AZNAR.	4	4	5	Nº 295	17/12/1979	(V)	Cla. P.M. nº 73. (Oviedo)
Rto. Canarias nº 50	26/11/1976	Nº 244	349	Sgto. D. JOSÉ SIERRA GONZÁLEZ.	2	0	0	Nº 295	26/10/1978	(V)	Baja x no pasar preub. Físic.
Cla. C.G. Bri. D.O.T. nº VII	27/04/1977	Nº 094	359	Bg. D. ÁNGEL MARÍN LOZANO.	1	0	2	Nº 144	27/06/1979	(V)	Cla. C.G. Bri. D.O.T. nº VII
Rto. Milán nº 3	27/06/1977	Nº 144	369	Sgto. D. MARTÍN IGLESIAS COTO.	1	3	29	Nº 245	26/10/1978	(V)	Baja x no pasar preub. Físic.
Rto. Canarias nº 50	15/02/1978	Nº 038	379	Sgto. D. ENRIQUE BELLO FERNÁNDEZ.	1	0	28	Nº 058	10/03/1979	(V)	Baja x no pasar preub. Físic.
C.O.E. nº 72 (Gijón)	19/12/1978	Nº 288	389	Sgto. D. JESÚS RODRÍGUEZ GONZÁLEZ.	2	2	1	Nº 203	05/09/1980	(V)	Acceso Brigada.
Rto. Inmemorial nº 1.	19/12/1978	Nº 288	399	Sgto. D. JOSÉ GARCÍA DÍAZ.	0	10	24	Nº 258	12/11/1979	(V)	Baja x no pasar preub. Físic.
Disponible. (León)	20/07/1979	Nº 164	409	Sgto. D. BERNARDO CARPINTERO GIGOSOS.	1	7	13	Nº 053	05/03/1981	(V)	Baja x no pasar preub. Físic.
Zona Red. y Muest. nº 77	22/06/1979	Nº 190	419	Bg. D. MARCOS BERMÚDEZ REBELLADO.	2	5	8	Nº 060	30/04/1985	(V)	Rto. Príncipe nº 3.
Disponible. (Oviedo)	17/07/1980	Nº 162	429	Sgto. D. ALBERTO ALBERDI CONDE.	2	4	7	Nº 002	05/01/1988	(F)	Disp. agr. Rto. Príncipe nº 3.
Disponible. (Cordeba)	17/07/1981	Nº 160	439	Sgto. D. FRANCISCO MEDIAYLLA MOLINA.	2	5	19	Nº 002	05/01/1988	(F)	Disp. agr. Rto. Príncipe nº 3.
Disponible. (Gijón)	17/07/1981	Nº 160	449	Sgto. D. MÁXIMO CORZO PENA.	2	5	20	Nº 002	05/01/1988	(F)	Disp. agr. Rto. Príncipe nº 3.
Cla. P.M. nº 63.	28/04/1982	Nº 095	459</								



Autor Cte Hilario
Sanchez-Aranzueque

Compañía de Operaciones Especiales 71

Relación de Mandos

Capitanes

D. Luis Laspra Fernández, D. Adolfo García Rodríguez, D. Abelino Valdés López, D. José María Fernández Bastarache,
D. Francisco Corbi Echebarrieta, D. Francisco Pedro Luque Añiza.

Tenientes

D. Manuel Soto Lera, D. Clemente Sánchez Marín, D. Isidro Labrador Robal, D. Luis García-Mauriño, D. José de Ron Francos,
D. Francisco de Miguel García-Almenta-Dobón, D. Gabriel Repes Alarcón, D. Rafael Sanz Torres, D. Santiago Arribas Pérez,
D. Enrique Vega Fernández, D. Manuel Valcarlos Duque, D. German Bernabéu Lorenzo, D. José Chicoy Vistiers, D. Francisco Corbi
Echebarrieta, D. Joaquín Cobia Vázquez, D. José González González, D. Francisco Javier Solabre Soñi, D. Emilio Come de la Vega,
D. José Fernández Pulgar, D. Juan Alberto Mora Tebas, D. Luis Fernández García, D. Pedro Vallespin Álvarez, D. José Miguel
Arabas Balbas, D. Nicolás Gutiérrez Iglesias, D. José Luis Sánchez Urbón, D. Vicente Bravo Corchete, D. Antonio Puerto Gómez.

Subteniente

D. Luis Sánchez Azcarate

Brigadas

D. Basilio Arias Campos, D. Carlos García García, D. Ricardo Fernández Cerezales, D. Ángel Salamanca Rodríguez, D. Toribio
Gómez Garfio, D. Luis Sánchez Azcarate, D. José Fernández Pulgar, D. Ángel Marín Lozano, D. Marcos Bermúdez Rebellado,
D. Ramon Fernández Campa, D. Claudio Ramon García Vicioso.

Sargentos Primeros

D. Manuel Gutiérrez González, D. Manuel Menéndez Burgos, D. Emiliano Salicio Ramos, D. Luis Sánchez Azcarate.

Sargentos

D. Manuel Gutiérrez González, D. Juan Fralfe Sánchez, D. Antonio Álvarez Díez, D. Jesús Pascua Casado, D. Manuel Juan Abella,
D. Francisco Amigo González, D. Jesús Mayor Grauso, D. Sixto Camonet Ramos, D. Emiliano Salicio Ramos, D. José Fernández
Pulgar, D. Amabilio Cuervo Álvarez, D. Andrés Ribas Ocho, D. Fernando Ribero López, D. Vicente Pazos González, D. Luis
Sagrado Miguel, D. Marcos Bermúdez Rebellado, D. Jesús Santamaría de la Vallina, D. Alejo Vázquez Cetbe, D. José Sánchez
Malbárez, D. Ramon Fernández Campa, D. Claudio García Vicioso, D. José Luis Merle Aznar, D. Álvaro Cañedo García, D. Manuel
Puerta Menéndez, D. José Sierra González, D. Martín Iglesias Coto, D. Enrique Bello Fernández, D. Jesús Rodríguez González,
D. José García Díaz, D. Bernardo Carpintero Sigosos, D. Alberto Alberdi Conde, D. Francisco Mediavilla Molina, D. Máximo
Corzo Pena, D. Luis de la Peña Dugnot, D. Manuel Álvarez Díaz, D. Marcelino Hernández Ortiz, D. Joaquín María Pérez Rosales.

Cabos Primeros

D. Rogelio Barroso Blanco, D. Andrés Ribas Ocho, D. Fernando Ribero López.





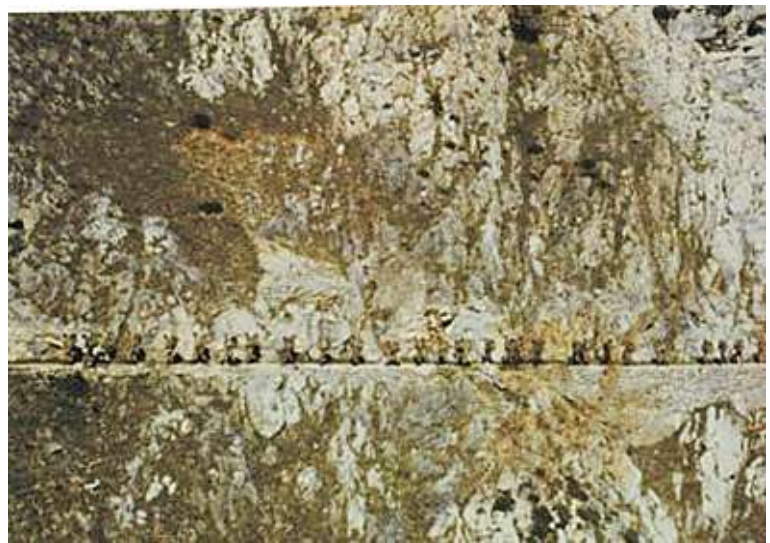









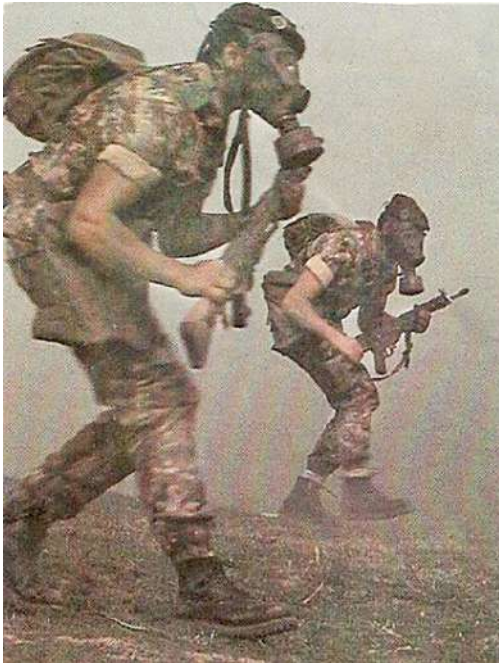







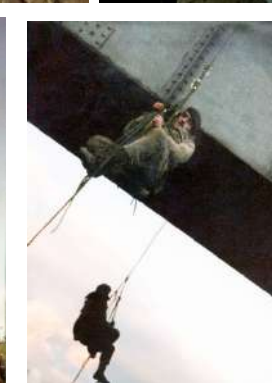



Resto de fotos
seleccionadas de la
COE 71 ver en el
menú **G. Fotográfica**
de la página **WEB** de
la FEDA
<https://fedavbve.com/>



POSIBLE UBICACIÓN DE LA COE 71 EN LEÓN: UNA HISTORIA POCO CONOCIDA

Miguel Ángel Porras López, veterano COE 61

La entonces provincia de Oviedo (ahora Principado de Asturias) era la única de España que albergaba dos COE, la 71 y la 72. Pero, es más, cuando se decide la creación de las COE a lo largo de toda la geografía española, a razón de dos por región militar (RM), alojadas cada una en el cuartel de un regimiento de infantería de los dos que disponían la Brigadas de Defensa Operativa del Territorio (BRIDOT), se da la paradoja de que a la COE 71 y 72 se les ubica en la misma localidad, Gijón (ver Apéndice VI a la IG 165-142 que figura como anexo en el artículo "Creación de tres primeras UOE" V. Bataller).

Pero este caso insólito de dos COE, no solo en una misma provincia, sino en una misma localidad, resulta aún más curioso si tenemos en cuenta que en Gijón no tenía su guarnición ninguno de los dos regimientos de infantería de la BRIDOT VII, toda vez que uno, el Milán nº 3 (designado para administrar a la COE 71) se encontraba en Oviedo, mientras que el otro, el San Quintín 32 (designado para la COE 72), estaba en Valladolid. Es decir, que si los capitanes del resto de las COE, para ir a despachar asuntos de índole administrativo con

el coronel de su regimiento, se desplazaban unos metros dentro del mismo cuartel, los de las dos COE asturianas, de cumplirse esta disposición de la IG 165-142, deberían viajar varios km y, en el caso de la COE 72, encima, atravesar la cordillera Cantábrica. Al final, como es sabido, se dispuso que la COE 71 permaneciese en Oviedo, donde se encontraba el Milán nº 3 y que la COE 72, que ya estaba en Gijón desde su creación como UOE 72, fuera administrada finalmente, tras varios cambios, por la Agrupación Mixta de



Encuadramiento (AME) nº 7 alojada en el mismo acuartelamiento que la COE 72.

Desconocemos el motivo de este caso excepcional contemplado en la citada IG 165-142 de ubicar las dos COE de la BRIDOT VII en una misma localidad, pues de seguir el mismo criterio que el resto de las COE, lo lógico es que la COE 71, que se le asignó el Milán nº 3, con el que compartía acuartelamiento, se hubiera quedado en Oviedo, como al final así fue. Por su parte, la COE 72, administrada por el San Quintín de guarnición en Valladolid, lo razonable es que se hubiera trasladado desde de Gijón a Valladolid. De este modo, al igual que ocurría con el resto de regiones militares, las dos COE, si bien no tenían límites de movimiento por toda la demarcación territorial de su RM, sí volcaban más su esfuerzo de conocimiento del terreno en la mitad más próxima a su ubicación. En el caso que nos ocupa, una COE pisaría y conocería con más detalle el terreno al norte de la cordillera Cantábrica (zona asturiana) y la otra la del sur (zona leonesa).

Y ahora viene una historia quizás poco conocida por los guerrilleros que sirvieron en la COE 71 de Oviedo: los tiras y aflojas que hubo entre el Estado Mayor Central (EMC) del Ministerio del Ejército y la Capitanía General de la 7ª RM. El primero para que la COE 71 trasladara su ubicación a León y la Capitanía para que permaneciera en Oviedo. Unas propuestas y contrapropuestas cuya génesis, desarrollo y finalización narro, a continuación, desde sus orígenes de forma cronológica.

Como ya se ha dicho, a pesar de lo dispuesto en el Apéndice VI, sobre que la COE 71 se trasladara a Gijón, esta permaneció en la plaza de Oviedo. Por tal motivo, el 5 de noviembre de 1965, el Capitán General de la 7ª RM se dirigió al EMC informando que la COE 71 se encontraba ubicada en Oviedo debido a problemas de alojamiento. Pocos días después, el 11 de ese mismo mes, la 3ª Sección (Operaciones) del EMC comunica a la 1ª Sección (Personal) del EMC su disconformidad, pues según esta Sección no existe problema de alojamiento en Gijón. Planteada esta discrepancia al ministro del Ejército, este se pronuncia (2/12/1965) a favor de la Sección en el sentido de que la COE 71 se traslade a la plaza de Gijón, donde la sitúa la I.G. 165-142, decisión que se comunica al Capitán General de la 7ª RM (7/12/1965).



Desde este momento, diciembre del 65, hasta 1969 no se produce ningún cambio ni notificación alguna. Es el 17 de marzo de 1969 cuando el Jefe de la 7ª RM informa al EMC que las vacantes anunciadas en el DO para las COE 71 y 72 se hacen en función de la plaza

donde deben estar ubicadas de acuerdo con la IG 165-142 y no donde lo están realmente; la COE 71 en Oviedo y la COE 72 en Gijón, por lo que se debe de tener en cuenta esta circunstancia a la hora de publicar vacantes. A este escrito le contesta (7/04/1969) el Teniente General Jefe del EMC manifestándole dónde deben estar ubicadas las COE 71 y 72 y rogándole aclaración a lo que solicitaba en dicho escrito. La contestación del jefe de la 7ª RM (17/04/1966) es que la COE 71 continúa en la plaza de Oviedo en vez de la de Gijón alegando las mismas razones de problema de alojamiento ya citadas (5/11/1965).

En definitiva, a raíz de los destinos de mandos a la COE 71 de Gijón, que al incorporarse se enteraban que no era en Gijón sino en Oviedo donde debían fijar su residencia, es cuando en Madrid descubren esta irregularidad: la 1ª Sección del EMC comunica (25/04/1966) a la 3ª Sección la anómala situación de las COE 71 y 72 e informa que no tiene conocimiento de cuándo ni quién autorizó el cambio de guarnición. La 3ª Sección respondió (22/05/1966) que ignoraba por qué no se ha cumplimentado cuanto sancionaba la IG 165-142 sobre la ubicación de la COE 71 y le manifestaba que estimaba que la COE 71 y 72 debían ubicarse una a cada lado de la cordillera Cantábrica, en la zona asturiana y leonesa, respectivamente.

Al mes siguiente, el día 18 de junio, tras una serie de consideraciones logísticas y operativas (se razonaban los motivos de por qué no debían situarse dos COE en una misma localidad, ni tampoco en una misma zona, la asturiana), la 3ª Sección propuso al Jefe del EMC, situar la COE 71 en Gijón y la 72 en León. Por su parte, la 1ª Sección comunicó al citado Jefe del EMC la posibilidad de que si estuvieran ubicadas las dos

COE en una misma localidad pudieran ser ambas amenazadas o limitadas su seguridad y libertad de acción ante una acción subversiva. Por ello, se decantaba en que la COE 71 se trasladase a León (no la 72 como proponía 3ª Sección) mientras que la COE 72 se mantuviese en Gijón. Y en el caso de que no fuera aceptada su propuesta, estimaba más conveniente situar la COE 71 en Oviedo y la 72 en Gijón. Tras valorar estas propuestas, el Jefe del EMC pidió información (30/06/1969) al Jefe de la 7ª RM sobre la posibilidad de ubicar la COE 71 en León.

El Capitán General de la 7ª RM respondió (24/07/1966) al Teniente General Jefe del EMC informándole que en el cuartel de San Marcelo de León donde se encontraba acuartelado el Regimiento Acorazado de Caballería Almansa nº 5 de la Brigada de Caballería Jarama existía local apropiado para estar bien instalada la COE 71. Así mismo, le informó de que los oficiales de la COE tendrían problemas de alojamiento ya que las viviendas que existían en ese momento estaban todas ocupadas y para las 24 viviendas que estaban en construcción había 50 aspirantes para habitarlas. En cambio, para los suboficiales sí que habría viviendas a final de año dado que existían unos bloques en construcción.

Con este escrito favorable del Jefe de la 7ª RM parece despejado el camino para que la COE 71 se traslade desde Oviedo a León y así lo dispone el Jefe del EMC. Previamente la 3ª Sección informa a la 1ª (5/08/1966) de esta decisión. Pero



de nuevo surgen discrepancias entre ambas secciones, pues la 3ª aconseja (20/08/1966) al Jefe del EMC que la COE 71 no dependa, en su nueva ubicación (León) de un Regimiento de Caballería, entre otras razones, por ser unidades de diferente Arma y el regimiento ser de Intervención Inmediata y la COE de Defensa Operativa del territorio. Así mismo, también advierte de la no conveniencia de recargar al CIR nº 12 con la administración de una COE. Propone, por tanto, que la COE 71 se ubique en León, pero dependiendo del Regimiento de Infantería San



Quintín nº 32 y la COE 72, en Gijón, con dependencia del Milán nº 3, propuesta que es asumida por el Jefe del EMC quien ese mismo día se lo comunica al Jefe de la 7ª RM. El traslado de la COE 71 a León se efectuaría cuando el EMC lo ordenase.

ubicaciones de las dos COE, la 71 y 72, en Oviedo y Gijón, indicando que eran unidades magníficamente instruidas y que conocían perfectamente toda la provincia; con terreno idóneo para su instrucción, bien alojadas, con fácil reclutamiento voluntario de personal, próximas al



En respuesta a ello, el Capitán General de la 7ª RM manifiesta (3/09/1966), entre otras cosas, que las COE 71 y 72 son dos unidades magníficas y que están bien situadas con un terreno idóneo para su instrucción. Así mismo, alega que Asturias es una región difícil donde existe poca guarnición, por lo que no conviene quitar ninguna unidad, máxime de las características de la COE. Además, afirmaba que se daba la circunstancia de la existencia de dos fábricas de armas, la de Cañones de Trubia y la de Armas de Oviedo donde se almacenaban una gran cantidad de cetmes. Por todo ello, consideraba que no debía moverse ninguna COE y, si el Mando estimara necesaria alguna de estas unidades en León o en cualquier otra guarnición de la región, abogaba por la creación de una nueva COE, pero sin tocar las destacadas en Asturias.

Quince días más tarde, 18 de septiembre, el Jefe de la 7ª RM insiste en este mismo sentido y ve acertado el crear y situar una nueva COE al sur de la cordillera Cantábrica aunque era preferible ubicarla en la zona de Zamora en vez de la de León. Por otro lado, consideraba idóneas las

Mando de la Brigada y próximas, también, a objetivos que en su día pudieran ser claves.

Por fin, el 13 de octubre de 1969 se da carpetazo, decretando el Teniente General Jefe del Estado Mayor Central la ubicación de la COE 71 en Oviedo y la 72 en Gijón, sin que se estimase oportuno la creación de ninguna otra unidad de operaciones especiales en el ámbito territorial de la 7ª RM.

Y este es el final de la historia. Parece, por lo expuesto en los diferentes documentos que he podido manejar y de los que he extraído la información, que en aquellos momentos el conocimiento más cercano a sus tropas y unidades del Capitán General de la 7ª Región Militar se impuso a los deseos de los Mandos del Estado Mayor Central e, incluso, a lo dispuesto por el Sr. Ministro. En todo caso, si se hubiera cambiado la ubicación de la COE 71 se habría gestado otra historia diferente con otros hombres distintos, aunque siempre con el mismo espíritu de superación y sacrificio.

ENTREVISTA A MIGUEL ÁNGEL GARCÍA GÓMEZ “El Chufo”**Antiguo guerrillero de la COE 71 (1º/83)**

Realizada por José Briones Giménez

Vocal Relaciones Externas FEDA-VBVE



En primer lugar, gracias por tu colaboración participando en esta entrevista para la revista “Boina Verde” en la que nos relatas tus experiencias y nos das, a los demás compañeros, la oportunidad de conocerlas. La primera pregunta que te haré es casi obligada para todos: supongo que sabías que te estabas incorporando a una unidad de

élite, en la que obviamente el trabajo y el esfuerzo diario iban a ser duros y que quizás podrías haber escogido otro destino más cómodo, sabiendo eso ¿por qué te metiste en una Compañía de Operaciones Especiales? ¿Qué es lo que te atrajo?

Sí, exactamente, como bien presupones, tenía una ligera idea de hacia dónde deseaba encauzar los siguientes meses de mi vida.

Aunque no era totalmente consciente de la verdadera realidad del destino elegido, existía dentro de mí una férrea voluntad de convertirme en guerrillero. Años atrás había escuchado un programa radiofónico en el cual exaltaban los valores y actividades de la guerrilla y desde ese preciso instante deseé fervientemente ser uno de sus miembros. Debo reconocer que la fortuna fue mi aliada pues, casualmente, adelanté unos meses mi ingreso en el servicio militar y eso fue lo que permitió que la COE 71 de Oviedo, que realizaba en ese período la captación, me incorporara a sus filas tras pasar las pruebas

pertinentes, teniendo yo la satisfacción de poder ingresar en dicha unidad.

Volviendo a la pregunta, puedo comentar que realmente rechacé un destino muy cómodo, con futuros galones de cabo 1º y ciertos ingresos adicionales al empleo, pero el ansia de aventuras, el deseo de vivir nuevas experiencias y el tremendo orgullo de poder servir en una unidad de operaciones especiales era mucho más poderoso que la tentación de una plácida experiencia militar.

Aún hoy día, doy gracias de haber tenido la fortuna de ingresar en la COE 71 de Oviedo.

¿Qué tal fueron los comienzos? ¿Recuerdas algún hecho o anécdota interesante de los primeros días?



Los comienzos en mi unidad fueron realmente caóticos y duros, realmente duros y no exentos de añoranzas de una joven vida recientemente iniciada y dejada atrás.

Como todos los guerrilleros pueden imaginar, nuestros queridos veteranos fueron “extremadamente amables” con sus anhelados “nuevos” convirtiéndose rápidamente en un valioso referente nuestro.

Anécdotas hubo miles de ellas, pero existe una personal que me resultaba muy jocosa.

Durante cerca de un mes, recibí el encargo de una docena de mis veteranos de tener que hacerles la cama todas las mañanas. No recuerdo de dónde sacaba el tiempo suficiente para realizar dichas labores, pero lo que no olvido es que la mayor parte de los días era arrestado por tener la cama en malas condiciones mientras que la otra docena de ellas pasaban revista satisfactoriamente. Esto me causaba una gran estupefacción a la par de que iba engrosando el número de días en el libro de arrestos.



¿Tardaste mucho en adaptarte a la marcha de la compañía?

Una pregunta con diversas lecturas.

En la COE 71 los “nuevos”, hasta que no realizábamos servicios de armas, no sufríamos arrestos de fin de semana. Dicha norma me la salté a las primeras de cambio y pude “disfrutar” de la apresurada experiencia de convivir e intimar, pecho a pechazo, con mis veteranos. Esta nueva realidad contribuyó sobremedida a mi rápida aclimatación a la vida castrense en la compañía.

Cuando dejé de estar arrestado, solo yo, los fines de semana y empecé a tener la compañía de más compañeros durante los arrestos, las cosas se volvieron más fáciles para mí. Tres meses después de entrar en la compañía y, aunque la adaptación no fue un camino de rosas, se puede decir que me sentía plenamente integrado en la compañía.



Habla un poco de tus compañeros ¿formasteis vínculos de amistad? ¿Qué tal el compañerismo en tu unidad?

¡Mis compañeros!, ¡mis entrañables compañeros! Volviendo la vista atrás recuerdo que existieron varias fases.

En un principio, alrededor de los tres primeros meses, a pesar de la intensa actividad militar, la amistad se reducía al grupo de soldados que dormíamos cercanos. El resto, aunque parezca increíble, debido al intenso ajetreo y a las diversas actividades extramilitares organizadas por nuestros veteranos, solo eran, al menos para mí, un grupo de personas totalmente desconocido.

Para argumentar estas palabras, recuerdo que, aproximadamente, pocos días antes de ganarnos la boina verde, el que, a la postre, sería mi verdadero binomio (José Angulo Sáez “Cuenca”), colocándose una boina verde, me hizo estar “bombeando” (haciendo flexiones) un buen rato. Los veteranos decían:

- ¡Nuevo bombea! – y nosotros hacíamos flexiones.

Esta fue una de las muchas razones que me hicieron sentir una enorme predilección por mi máspreciado compañero de fatigas, al que recuerdo con una gran emoción.

Pasado este intervalo de tiempo y auspiciados por la necesidad de tener que revelarnos contra la dictadura militar a la que nos sometían nuestros veteranos, comenzó la que posteriormente se convirtió en una grata, sólida e inquebrantable amistad entre todos nosotros. Evidentemente siempre existían ciertos grupos con mayor afinidad, pero cuando la situación lo requería, siempre estábamos prestos a compartir cualquier tipo de adversidad.

¿Mantuviste la amistad, una vez licenciado, con algún compañero de tu unidad?

Desgraciadamente, por diversas causas, no pude mantener esa amistad con casi ninguno de mis compañeros. Tan solo permanecí en contacto con un nuevo al que ahijé (Jesús Moreno Magro) “El Chufito”.

Posteriormente, cuando la vorágine de la vida civil ya se había calmado considerablemente, apareciendo y tomando auge las redes sociales, pude retomar, poco a poco, el contacto con algunos compañeros. Hoy día, aún mantengo una estrecha relación con varios de ellos, entre los que se encuentran algunos de mis antiguos mandos, a los cuales envíe un gran abrazo y agradezco enormemente la fortuna de poder gozar, día a día, de su apoyo y amistad inquebrantable.



Si se me permite no quisiera olvidar a mi gran amigo y antiguo cabo guerrillero de la COE 71 Jesús Sánchez Santos (Suso COE) el cual tanto y tan bien continúa trabajando a favor del reconocimiento y unidad de las compañías de operaciones especiales.

¿Qué tal te pareció la formación que recibiste en tu unidad? ¿Crees que tu experiencia ha influido en tu vida posterior? ¿Te ha ayudado en la toma de decisiones, importantes o no, en tu día a día posterior? ¿Consideras que ha ayudado, aunque sea un poco, en la formación de tu carácter?

Voy a intentar responder a estas preguntas de una manera personal, aunque adelanto que globalmente la formación recibida y los valores inculcados considero que están repletos de grandes tintes humanos.

Atajando el resto de aspectos, quiero reflejar que indudablemente han tenido una relevancia notable en el resto de mi vida y me han acompañado hasta el día de hoy, ayudándome a superar y dominar cualquier adversidad por dura que fuera, contribuyendo a forjar mi carácter, el cual no sin algún que otro quebradero de cabeza por mi permanente obstinación, me ha ayudado a tener constancia en mi línea de actuación. Por lo tanto, considero que dicha formación me ha sido realmente útil y he obtenido múltiples recompensas por ceñirme a los valiosos valores recibidos, uniéndolos a los que ya tenía contraídos.



En los recuerdos de muchos compañeros están las fases que hicimos y los recuerdos no siempre son coincidentes, algunos recuerdan una u otra fase como la más dura o como la más divertida o como la más interesante. ¿Cuáles son tus recuerdos al respecto? ¿Qué fase recuerdas como más dura? ¿Tú con cual disfrutaste más? ¿Hay alguna que no te gustaría repetir?

Mis recuerdos son muy gratificantes. Sinceramente no existe ninguna fase que hubiese querido suprimir, ni tan siquiera la evasión y escape o trato de prisioneros. Todas ellas tenían

un halo de aventura y de acumulación de experiencias que se me hacían agradables e interesantes. No podría destacar ninguna por su dureza, pues recuerdo que estábamos perfectamente preparados para soportar cualquier tipo de carga o presión psicológica.



Especial recuerdo tengo de las fases de agua y nieve. Esto en gran parte se debe porque, al ser de mayor duración, podíamos disfrutar con mayor intensidad de sus particularidades, aunque la más interesante para mí, sin lugar a dudas y por encima de todas las otras, se encuentra la tan ansiada guerrilla. Sobre esta fase tengo gratos recuerdos, los cuales voy a compartir.

La guerrilla:

Después de nueve meses de intensa formación guerrillera, por fin, se habría ante nosotros la oportunidad de poder llevar a la realidad todas las enseñanzas anteriormente recibidas. Esta guerrilla se realizó en la cuenca minera de Mieres y Langreo del 7 al 14 de noviembre de 1983. Hasta la fecha, todas las guerrillas estaban enfocadas básicamente en localización, hostigamiento, sabotaje y lucha subversiva en suelo español. Al estar enfocadas en la defensa nacional, la guerrilla contaba con la población civil como aliada con logística y suministros asegurados.

Debido a la permanente evolución de las unidades de OE y las necesidades nacionales e internacionales, se dio un nuevo paso en la lucha guerrillera y nuevamente la fortuna intercedía de manera insospechada y deparaba a la COE 71 de Oviedo el papel principal en una actuación sin



precedentes en el ejército español. Esta guerrilla dio origen a un cambio conceptual, basado en convertirnos en fuerzas combatientes en territorio enemigo lo cual repercutió en la novedosa concepción del desarrollo de las mismas. Básicamente la transformación se adivinaba en los siguientes aspectos más relevantes:

En un primer lugar, la duración de este tipo de guerrillas se transformó alargándose su duración, de los cinco días habituales hasta un total de ocho días.



Era la primera ocasión en la cual se efectuaba una infiltración en terreno enemigo sin contar con apoyo civil ni militar.

Las tropas locales estaban formadas por 100 guerrilleros de la COE 72 de Gijón y nuestro más célebre archienemigo, los 500 hombres de la VII BRIDOT, así como diversos vehículos y caballería ligera. Todas estas fuerzas ingresaron en el reducido teatro de operaciones el día 7 a las 10 P.M., desplegándose e intentando evitar la entrada de la guerrilla enemiga. Otra de las novedades consistía en la eliminación permanente e inmediata de los guerrilleros si estos eran neutralizados, debiendo abandonar el ejercicio y pasar a disposición de las tropas defensoras. Anteriormente los guerrilleros podían volver a la actividad pasadas dos horas.

La COE 71 comenzó la infiltración diurna a las 12 P.M., complicando más si cabe la maniobra al realizarse a plena luz del día, lo cual suponía un riesgo añadido pues, en breves instantes, podíamos haber sido localizados dándose por finalizado el ejercicio de guerrillas. Las fuerzas guerrilleras estaban compuestas por tres secciones, contando cada una de ellas con 12 guerrilleros de la COE 71.

Al contrario que en anteriores guerrillas, en la presente, aparte de una serie de objetivos prioritarios fuertemente custodiados que

estábamos obligados a neutralizar, había también otros objetivos alternativos sobre los que teníamos la libertad de intentar eliminar, desconociendo la existencia de las fuerzas enemigas. Tras el paso de estos ocho días la actuación de la guerrilla dio los siguientes resultados.

Cinco objetivos prioritarios y 21 alternativos destruidos.

Dos emboscadas, 50 hombres y cuatro camiones eliminados.

La COE 71 de Oviedo sufrió la captura de tres de sus miembros debido a la necesidad de asistencia médica por la fractura de un brazo de uno de los capturados, al verse fuertemente cercados por el enemigo limitando su movilidad. Sin más contratiempos reseñables finalizó esta experiencia militar, la cual fue largamente comentada, recibiendo en el Cantón de Rubín infinidad de peticiones de información por parte de otros cuerpos del ejército, así como de diversos medios informativos.

¿Recuerdas algún otro hecho, anécdota especial o algo que consideres interesante?

En mi breve estancia en la COE 71 creo que ya no existe nada más que sea necesario subrayar, pero en la dilatada trayectoria de la COE 71 existen varios episodios de cierta relevancia.

Independientemente de todas sus acciones militares que fielmente intentaron ejecutar y llevar a cabo, cabe recordar que fue la primera unidad de operaciones especiales en crearse en España, el 1 de marzo de 1962 y junto a la COE 72, (administrativamente, desconozco cuál de ellas



fue la última) y la última COE

independiente peninsular en disolverse antes de pasar a formar parte del GOE VI la Victoria.

¿Quieres añadir alguna cosa más?

Tan solo quiero añadir mi agradecimiento a la publicación "Boina verde" por permitirme recordar estas antiguas vivencias y compartirlas con toda la familia guerrillera y alentar a la Federación de Veteranos Boinas Verdes y a todos los guerrilleros a seguir caminando con el principal objetivo de cohesión y engrandecimiento de las unidades de operaciones especiales y del glorioso ejército español. Como se instauró en la COE 71 de Oviedo y posteriormente en el MOE: "ME ATREVO".

SÍNTESIS HISTÓRICA COE 72





SÍNTESIS HISTÓRICA DE LA COE 72

José Antonio Floriano Velasco

Coronel. Antiguo capitán de la COE 72

Extraído principalmente del Historial de la COE 72 facilitado por el Servicio Histórico del Ejército de Tierra, así como del Diario de Operaciones de la COE 72 depositado en el Museo del MOE.

FUNDACIÓN

Como ya se ha citado en el artículo “Las tres primeras Unidades de OE: las UOE 71, 81 y 72”, así como al hablar de “Las COE 71 y 72 de la BRIDOT VII” la creación en el año 62 de dos UOE “experimentales” según lo dispuesto en la IG 161/125 de 13 de diciembre de 1961 abrió el camino a la futura creación de unidades de este tipo según el resultado que el experimento ofreciera. Así, la I.G.165/142 del EMC, de 10 de julio, de Reorganización del Ejército y la Ley 85/65, de 16 de julio, de Modernización de las FFAA contemplaban la creación de las Brigadas de Defensa Operativa del Territorio (BRIDOT) que contaban, cada una, con dos UOE.

Como consecuencia de lo anterior, a las dos UOE existentes en Oviedo y Orense, se unió la UOE de Gijón el 2 de noviembre de 1965, que se ubicó en el acuartelamiento del Coto, donde hasta la fecha se acuartelaba la Agrupación de Infantería Simancas nº 4, sucesora del Regimiento de Infantería (RI) Simancas nº 4, que quedó disuelto y su historial pasó al RI Milán nº 3, en la actualidad RI Príncipe nº 3.

Había que crear una nueva unidad y para ello se partió del personal existente en la plaza. Por tal motivo, el 2 de noviembre fueron agregados a la UOE 72 los siguientes mandos: capitán Jaime López Prescott; tenientes Eugenio Nonide Plana, Luis Rodríguez Vega y Jesús Centeno Márquez; brigada Antonio Nairó Urbano; sargentos Amador González Martínez, Francisco Villalba López, Luis Córdoba Gigante, Justo Cruz Galindo, Pedro Castellanos Muñoz y Agustín Jurado López; de tropa: 3 cabos 1º y un soldado del Regimiento Simancas nº 4 y 33 soldados del Regimiento Milán nº 3.

Dos días más tarde de la incorporación del citado personal, el 4, bajo la supervisión del jefe de Intendencia, se procedió a la entrega del

material de acuartelamiento, utensilios y otros efectos procedentes del disuelto Regimiento Simancas nº 4. Al día siguiente, 5 de noviembre, el oficial de Automovilismo, transfirió el material automóvil que figuraba en la plantilla de la UOE 72. Por último, el día 6, un oficial designado por el Parque Regional de Artillería entregó el armamento y la munición asignada.



A lo largo de este mes continuó la incorporación de personal de tropa procedentes de diversas unidades de la 7ª Región Militar: el día 9 lo hicieron 1 cabo y 11 soldados, el día 11, 2 cabos y 3 soldados procedentes del Batallón Mixto de Carros y Tractores de Segovia y 1 soldado de la Academia de Artillería; el día 12 se presentaron 8 soldados del Regimiento de Artillería de Valladolid; al día siguiente 1 cabo y 4 soldados de la misma unidad y el día 15, 1 cabo y 5 soldados, también artilleros, junto con 1 soldado del Milán nº 3.

Este mismo día, 15 de noviembre, por orden del capitán general, todo el personal de tropa de la comisión liquidadora del Simancas nº 4 y agregados a este regimiento (4 cabos y 68 soldados) quedaban afectos a la UOE 72 que, con carácter provisional, tomaría a su cargo los servicios del cuartel del Soto y cuantos destacamentos, guardias y servicios facilitaba anteriormente el Simancas nº 4.

La UOE 72 quedaba de este modo compuesta por dos núcleos de tropa, el de los guerrilleros propiamente dichos (3 cabos 1º, 8 cabos y 63 soldados) y el de los afectos del disuelto Simancas nº 4, dedicados principalmente a prestar los servicios del cuartel y de los destacamentos (72

de tropa: 4 cabos y 68 soldados). Esta extraña situación iba a durar hasta el 17 de enero de 1966, recién constituida la plana mayor (PLM) de la Agrupación Mixta de Encuadramiento (AME) que se ubicó en el mismo cuartel del Soto, fecha en la que el capitán general ordenó que los 72 de tropa afectos a la UOE 72, pasaran agregados con carácter táctico a la citada PLM de la AME, si bien continuaran dependiendo administrativamente de la UOE hasta que se acabara de organizar la AME.

El 1 de diciembre de 1965, por orden comunicada del capitán general cesaron en la UOE 72 los sargentos Justo Cruz Galindo, Pedro Castellanos Muñoz y Agustín Jurado López y se presentaron en calidad de agregados los del mismo empleo Manuel Gil Encinas, José Gómez López y Ángel Marín Lozano, así como el teniente de la escala auxiliar Ricardo González Arrollo.

La celebración, el 8 de diciembre, de la Patrona de la Infantería, la Inmaculada Concepción, quedará registrado en el historial de la UOE 72 como su primera formación en público y desfile en la ciudad de Gijón. Primero, la UOE, al completo de sus efectivos (en ese momento dos secciones), asistió a una misa en la iglesia de los Padres Jesuitas y a continuación desfiló ante el Comandante Militar de Gijón.



Luis Córdoba de teniente

El 15 de este mes finalizó su agregación el teniente Eugenio Nonide Plana. Se le sustituyó por el del mismo empleo Arturo Mosqueira Riera que se incorporó el 21 de enero de 1966, por poco tiempo, pues

el 28 de ese mes causó baja junto con el brigada Antonio Nairó Urbano y los sargentos José Gómez López y Luis Córdoba Gigante.

Este trasiego de los tres primeros meses de vida de la UOE 72, con altas y bajas de mandos agregados, que en nada beneficiaban a dar los primeros pasos de una unidad en periodo de organización, requería que se anunciarán cuanto

antes sus vacantes en el Diario Oficial del Ministerio del Ejército. Estas se publicaron en el mes de enero de 1966 y en marzo salieron destinados los mandos diplomados (o con el compromiso de realizar el curso de OE), incluido el capitán Avelino Valdés López. Se podría decir que a partir de entonces la UOE 72 empezó la andadura para ser una Unidad de Operaciones Especiales; el personal de tropa agregado de diferentes unidades y que tan buen resultado dio en los cometidos encomendados se fue licenciando y ya en mayo se recibió el primer llamamiento específico para la unidad del CIR 12, el 1º del 65.



Del mismo modo que en los primeros meses hubo cambios en los mandos agregados, también lo hubo en la dependencia administrativa de la UOE 72 durante su primer año de vida. Inicialmente, al haberse disuelto el RI Simancas, la UOE de Gijón, aún en periodo de organización, pasó a depender administrativamente del RI Milán nº 3 de Oviedo (15/12/65), luego a la AME nº 7 de Gijón (28/02/66), al RI San Quintín nº 32 de Valladolid (31/08/66) y vuelta a la AME nº 7 (27/09/66) hasta que la COE 72 se trasladó al acuartelamiento de Cabo Noval en Pruvia-Siero, nueva sede del RI Príncipe nº 3 (03/85) que fue su último administrador.

En lo que se refiere a la dependencia orgánica y táctica, la COE 72 dependía de la BRIDOT VII, con Cuartel General en Gijón. Pertenecían a la 7ª Región Militar, con sede en Valladolid y comprendía las provincias de Oviedo, León, Zamora, Salamanca, Valladolid y Palencia. Se relacionaba directamente con el Estado Mayor de la BRIDOT VII para todo lo relacionado con



programa de instrucción, maniobras y ejercicios y de la AME 7, según lo dicho, para el resto de cuestiones administrativas (alimentación, transporte, mantenimiento de 2º escalón, polvorines, botiquín, revistas periódicas, etc.). El jefe de la AME era también inspector de la preparación e instrucción de la UOE 72, si bien el capitán jefe de la misma mantenía total iniciativa para el desarrollo del plan de instrucción.

En cuanto a su adscripción táctica, según lo que determinaba la IG 165/142, era al RI San Quintín nº 32 de Valladolid en aquellas ocasiones en que la BRIDOT VII actuaba reunida.

Recordemos que en el resto de la Península las dos COE de cada BRIDOT estaban adscritas a sus dos regimientos de infantería y ubicadas en su mismo acuartelamiento (o proximidades). Como excepción estaba la COE 72 que se encontraba en Gijón, no en Valladolid con el San Quintín nº 32, motivo por el que era administrada, como caso único, por una AME, en lugar de por un regimiento de infantería de la BRIDOT.

Como estaba previsto en la I.G. 165/142 la UOE 72, en septiembre de 1966 pasó a llamarse COE 72, con la denominación de Pelayo. Como la COE 71, era de tipo A, es decir, con tres secciones.

Se da la circunstancia, poco conocida, que tras el paso de la UOE a COE 72 y su regreso a ser administrada de nuevo por la AME a partir del 27 de septiembre de 1966, al parecer hubo un momento de incertidumbre en el que se decía que desaparecían las COE, lo que aprovechó el jefe de la AME para ordenar a la COE que se quitara la boina y pasara a prestar servicios como el resto de las compañías de la AME. Intervino el capitán general en una visita que realizó a la unidad el 15 de noviembre que ordenó, según consta en el DO

depositado en el museo del MOE, la “reimplantación de la boina verde”.

UBICACIÓN



Cuartel del Coto o Simancas



Dentro del acuartelamiento del Coto o Simancas a la UOE 72 se le asignó la planta superior de una de las alas del edificio, que constaba de dormitorio y lavabos, aula, despacho del capitán y de la unidad, cuarto de suboficiales y furrielería. Además, disponía de otras dependencias para almacenar el material más pesado y voluminoso. Como curiosidad hay que indicar que al estar en la planta inferior de la misma ala el Grupo Ligero de Caballería VII los “lazos” que se establecieron entre ambas unidades fueron muy fuertes y duraderos.



Esta ubicación se mantuvo en el cuartel del Coto hasta marzo de 1985, en que se trasladó al acuartelamiento de Cabo Noval-Siero (Asturias),

una vez que se entregó el cuartel del Coto al Ayuntamiento de Gijón.

Cerca del cuartel se encontraba el campo de maniobras y tiro de la Providencia así como los prados de la Coría donde existía una pista de aplicación militar. Esta propiedad fue enajenada antes del año 1979, aunque se seguía utilizando, sobre todo en la instrucción nocturna al no tener, en esa época, desarrollo urbanístico.



CAPTACIÓN DE LA TROPA

Una forma de ingresar en la COE era como voluntario, con una duración de veinte meses y otra el apuntarse voluntariamente en el CIR nº 12 de Ferral del Bernesga (León) para realizar el servicio militar en ella. A partir de mayo 1966 se efectuó la captación del personal en el citado CIR



al objeto de seleccionar los necesarios para cubrir la plantilla entre aquellos que se presentasen voluntarios.

Para ello se desplazaba al CIR un equipo compuesto por un oficial, un suboficial, un cabo 1º y diez de tropa, elegidos entre los que tenían mejor

consideración y presencia más llamativa, porte adecuado y barba. Este equipo durante unos días informaba a los reclutas de las actividades que se realizaban en la COE y llevaban a cabo una exhibición de aquellos aspectos más vistosos de la instrucción recibida (tabla de combate, rápel y salto de camión, entre otros).

Posteriormente, se hacían unas pruebas físicas a los aspirantes y se complementaba la selección con una entrevista para valorar la presunta su idoneidad. No obstante, era prioritario captar a

determinado personal: médicos y cocineros. A los médicos se les ofrecía la oportunidad de ejercer sus funciones en el botiquín de la AME en las fechas que la COE permanecía en el acuartelamiento, aunque no se libraban, la mayor parte de las veces voluntariamente, de los rigores para la obtención de la boina y de las actividades de la unidad.

Tal como se especifica en la IG de referencia esta captación se efectuaba en tres llamamientos sucesivos (uno por sección) hasta el año 1972, ya que en ese año los llamamientos anuales pasaron a ser cuatro. A partir de entonces, y hasta el año 1979, a los llamamientos pares acudía a captar la COE 72 y a los impares la 71. En 1979 se aumentaron a ocho los llamamientos por año y a la COE 72 le correspondió la captación en el 3º y 7º llamamientos.

Este apartado no estaría completo si no se destacase el mérito que tenían aquellos magníficos soldados de reemplazo, de diversa procedencia y niveles sociales y culturales, en ocasiones con una forma física muy corriente al



incorporarse a la Unidad. En poco tiempo, tras no pocos sudores, se convertían en magníficos guerrilleros, desarrollaban su iniciativa con aquel lema tan nuestro de “búscate la vida” y llegaban a apreciar en su justo valor el compañerismo, el espíritu de equipo y de unidad, hasta conseguir llegar al convencimiento de que no hay más límites para conseguir algo que los que tú te pongas.

En gran parte, de ellos y de su comportamiento en todos estos años de existencia de las COE se deriva la fama, el respeto y la consideración que estas unidades cosecharon. Para acreditar su permanencia en la COE 72 al final de su estancia en filas se entregaba un diploma como testimonio de haber realizado su servicio militar en la COE 72.

LOS MANDOS

Los mandos de la unidad pertenecían al Arma de Infantería y debían estar en posesión del diploma de OE. Quienes no lo tenían podían ser destinados con el compromiso de realizar el curso y, caso de no solicitarlo o causar baja en el mismo, perder el destino.

Durante el periodo de tiempo que estuvieron activas las COE se dieron varias circunstancias que afectaron a la cobertura de vacantes en estas unidades.

En primer lugar, podríamos citar la servidumbre que a los suboficiales les imponía el título paracaidista, ya que al tener las vacantes de la Brigada Paracaidista (BRIPAC) preferencia por título, podían ser destinados forzosos a la misma. Este contratiempo se solucionó al considerar las vacantes de OE con la misma preferencia.

Otra manera que hubo para soslayar el problema antes citado, así como la escasez de suboficiales titulados fueron los cursos básicos, de los que se impartieron siete en la EMMOE, con menor duración y que no incluían paracaidismo ni fase de agua. De estos cursos la COE 72 resultó una gran beneficiada, ya que del total de diplomados una gran parte pasaron por la misma.

Por lo que respecta a los tenientes, los primeros años fueron de escasez ya que no había diplomados de ese empleo y los que salían destinados tenían que ausentarse de la unidad

para realizar el Curso de OE. A partir de 1968 ese problema se solucionó en parte, pero unos años más tarde volvió a resurgir con toda su crudeza. Fue durante los años 1974 y 1975 debido a la delicada situación que se vivía en el Sáhara español, lo que hizo que el esfuerzo en personal se inclinase hacia este territorio. Además, en esa



época el periodo de permanencia de los tenientes en ese empleo empezó a aproximarse a los tres años, de los cuales uno era de CIR, otro de Curso y poco más quedaba para estar en la unidad.

Sin olvidar los citados primeros mandos encabezados por el capitán López

Prescott que provisionalmente -desde el 2 de noviembre de 1965- habían pasado agregados a la recién creada UOE 72 para organizarla y dar sus primeros pasos, es de toda justicia considerar fundador de la COE 72 al capitán Avelino Valdés López que estuvo al mando de la misma desde marzo de 1966 hasta junio de 1970, fecha en la que pasó a hacerse cargo de la COE 71.

Los otros mandos que salieron destinados a la UOE en marzo de 1966 fueron: el día 4 de ese mes (DO 52) los sargentos Amador González Martín, Francisco Villalba López, Ángel Marín Lozano y Luis Córdoba Gigante (fundadores como agregados desde el 2 de noviembre de 1965). Una semana más tarde, el día 11 (DO 58), ocuparon las vacantes de oficial el ya citado capitán Avelino Valdés López más los tenientes Arturo Esteban Mosqueira Riera, Francisco López Martínez y Jesús Centeno Márquez. Hubo que esperar unos meses más, al 20 de noviembre de ese mismo año, para cubrir la plaza de mecánico ajustador de armas (MAA), a cargo del subteniente Rafel Merayo Sorribas (permaneció casi once años en la COE 72 hasta su pase a retirado). Resaltar también a los cabos 1º profesionales Juan Martín Gallardo y Faustino Chimeno Blanco, soldados

fundadores de la UOE y que luego estuvieron muchos años de sargentos en la COE 72

Es de destacar la labor realizada por los mandos aquellas primeras COE, incluida la 72, que, a pesar de partir con unos recursos muy limitados, tanto humanos como materiales, en poco tiempo consiguieron que las COE gozaran de un prestigio y un respeto enormes. Fueron muchas las dificultades, ya que las fricciones que provocaban las peculiaridades de la unidad, exclusivamente dedicada a la instrucción y cuyos componentes solo hacían servicios internos de la misma, provocaba que algunas veces tuvieran que hacer autentico encaje de bolillos con el resto de

acuerdo con lo especificado en la Instrucción General 165-142, Apéndice VI: Organización de Compañías de Operaciones Especiales

Su plantilla de personal era de un capitán, tres tenientes, un brigada auxiliar, seis sargentos, un practicante de 2ª, un ajustador de armas, un enfermero, tres cabos 1º, veintidós cabos y ochenta y cinco soldados. Ante la dificultad de cubrir la vacante de practicante de 2ª (suboficial ATS) se procuraba destinar a un soldado médico para encargarse de la asistencia sanitaria en el tiro y salidas al campo.

La distribución de la unidad era la siguiente:

- En la plana mayor de mando y servicios se encuadraban el brigada auxiliar, el suboficial ajustador armero, el practicante 2ª, el cabo furriel,

CAPITANES DIPLOMADOS OE JEFES COE 72



Valdés



Gabari



Sastre



Centeno



Floriano



Alba

unidades con las que compartían acuartelamiento, ejercicios y maniobras.

CAPITANES

Los capitanes que mandaron la COE 72 durante más de un año fueron:

-Avelino Valdés López desde 11/03/1966 hasta 21/06/1970

-Carlos Gabari Lebrón desde 21/08/1970 hasta 24/09/1971

-Pedro Sastre Valle desde 17/12/1971 hasta 01/05/1974

-Jesús Centeno Márquez desde 22/06/1974 hasta 08/05/1979

-José Antonio Floriano Velasco desde 24/07/1979 hasta 25/01/1985

-Carlos Alba Alonso desde 29/03/1985 hasta 31/12/1987

ORGANIZACIÓN

La COE 72 era del tipo A, es decir, orgánicamente se componía de mando, plana mayor de mando y servicios y tres secciones de

un soldado escribiente, un soldado ranchero, dos soldados agentes de transmisiones (ATR), dos soldados operadores de radio teléfono (ORTL), tres soldados conductores y el soldado médico.



Normalmente, además del soldado médico, se contaba con un sanitario del reemplazo. A ambos se les ofrecía la ocasión de hacerse acreedores de la boina verde e integrarse en la COE como un guerrillero más.

- Cada sección se componía de un teniente, dos sargentos, un cabo 1º, siete cabos y veinticinco soldados distribuidos en una plana mayor de sección (un soldado ATR y otro ORTF), tres pelotones (cada uno con un sargento o cabo 1º



jefe con un ORTF y cada pelotón con dos escuadras, cada una con un cabo y tres soldados), más una escuadra de mortero ligero de 60 mm (un cabo y dos soldados).

Esta organización en secciones y pelotones era con fines de instrucción y encuadramiento, ya que para la realización de maniobras la distribución del personal era muy variable en función de los ejercicios que se iban a ejecutar (binomio, partida, guerrilla, etc.). Su poca entidad y ligereza le conferían gran autonomía y movilidad en toda clase de terreno.

ARMAMENTO Y MATERIAL

Armamento

En la plantilla inicial contemplada en el Apéndice VI de la Instrucción General 165- 142 el armamento era: doce pistolas, treinta y cinco subfusiles, setenta y siete fusiles de asalto, tres morteros ligeros ECIA de 60 m/m, veintitrés alzas telescópicas y ciento veinticuatro cuchillos especiales que luego fueron sustituidos por el Aitor "Oso Negro".



Posteriormente, se dispuso de doce mosquetones máuser modelo 1943, calibre 7,92 x 57 y dieciséis alzas telescópicas.

El fusil de asalto CETME, modelo B, se sustituyó en 1971 por el modelo C, la pistola ASTRA 400 por la STAR B y las granadas de mano PO-I (ofensivas) y las PO-II (defensivas) por la EXPAL, modelo EA M-5 (ofensivas y defensivas). En la última etapa, las pistolas eran del tipo STAR de 9 mm parabellum, y los subfusiles STAR Z-70 B de 9 mm parabellum, también había, aunque no de dotación y tres ballestas.

Transmisiones

En la plantilla inicial de su creación se le asignan 14 RTF AN PRC 10. Posteriormente, el EMC (Dirección General de Organización y

Campaña) ordenó variar la plantilla de material de transmisiones para las COE en una radio tipo "A".



Más tarde los medios de transmisiones de dotación en la compañía variaron contando con una radio AN/GRC-9 más de diez radio-telefonos AN/PRC 77 y otros tantos BCC 349. También existían genéfonos y sus respectivas centrales.

Vehículos



Los vehículos asignados en la plantilla inicial fueron 1 coche ligero todo terreno (CLTT) Villy (luego Land Rover) y 1 camión todo terreno de 3T (un Chevrolet del año 34) que en año 1972 se sustituyó por un Pegaso. También se le dotó de una furgoneta.

Otros materiales

Además de lo ya citado, se contaba con material de campamento y con el paso del tiempo a la COE se le dotó de material específico para las fases de vida y movimiento en montaña invernal y estival: raquetas para nieve, esquís con sus correspondientes fijaciones, uniformes para la nieve, etc., cuerdas de cáñamo y de perlón, mosquetones clavijas, etc. para la escalada. Para la fase de agua: aletas, gafas, chalecos, brújulas,

profundímetros, algunos trajes de neopreno, botellas, reguladores, embarcaciones neumáticas tipo Zódiac o Duarry, espadillas para boga, globos para recuperación de material, boyas para señalización, etc.

INSTRUCCIÓN



El programa de instrucción se basaba en lo marcado en la IG 150/142 de 1966, que en su Apéndice VI, apartado 04, señalaba las misiones de las Unidades de Operaciones Especiales con carácter genérico; eran todas las inherentes a guerrillas

y contra guerrillas y operaciones de la guerra subversiva y antisubversiva.

De una manera más concreta se basó en las enseñanzas recibidas y en la documentación obtenida por los Mandos durante la realización del

guerrillas y contra guerrillas, infiltraciones y exfiltraciones, reconocimientos y todo ello en cualquier condición, que dado el clima de Asturias podía ser muy desfavorable, y de día o de noche.

En este sentido la COE 72 confeccionó un Programa de Instrucción del Pelotón de Guerrilleros que abarcaba la instrucción de combate, la de tiro, de explosivos, de combate en agua, de combate en nieve... con sus correspondientes dibujos y textos explicativos.

Existió una época en la que, según se observa el diario de operaciones, una vez finalizado el periodo básico, los guerrilleros se formaban en especialidades (armamento, topografía y transmisiones, principalmente).

De cualquiera de las maneras, la peculiar forma de actuación, típica de operaciones especiales, hacía que se considerasen prioritarias dos formaciones: el binomio y la patrulla. Con el binomio se lograba la compenetración entre dos miembros de la unidad que casi llegaban a ser como uña y carne, además de representar una garantía para el control del personal y la seguridad de los mismos, ya que era difícil que se encontrase un individuo solo. Con la patrulla se adquiría la máxima eficacia al poder constituirla con el

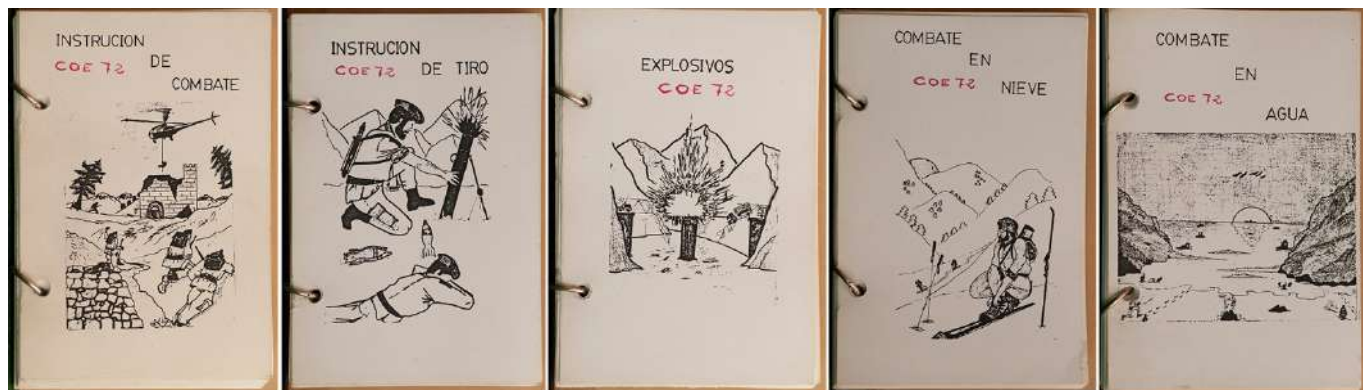

Carpetas de instrucción de la COE 72

curso de aptitud para el Mando de UOE, y posteriormente en las orientaciones de lucha de guerrillas y contra guerrillas y las orientaciones de Unidades de Operaciones Especiales. Resultaron de gran utilidad los acuerdos establecidos en las reuniones de la EMMOE de Jaca a las que acudían los jefes de las distintas COE.

Las materias que se impartían desde la llegada a la unidad y que se repetían cada vez que había oportunidad eran, principalmente, instrucción de combate, defensa personal, topografía y orientación, transmisiones, conocimiento y manejo del armamento, tiro con foguero y fuego real y manejo de explosivos. Asimismo, se practicaba todo lo relativo a emboscadas, golpes de mano,

número de personas preciso para la misión a cumplir, emboscadas, reconocimiento, golpe de mano, etc. Estas peculiaridades contribuían, además, a potenciar la iniciativa y la responsabilidad de los cuadros de mando.

Una vez conseguida la boina se integra en su unidad táctica, escuadra, pelotón y sección, y comenzaba el adiestramiento como soldado de una COE. Para ello, se programan las actividades a realizar buscando la máxima eficacia en todo momento, con explicaciones de lo que se iba a efectuar y ejecución inmediata de lo explicado, de día y de noche.

El resultado final del grado de adiestramiento conseguido se evaluaba en los ejercicios y



maniobras que se realizaban, con la propia BRIDOT, con otras unidades, como la Brigada de Caballería (BRC) Jarama, la BRIPAC o la participación en el ejercicio final del Curso de OE en Jaca.

En los mismos se podía intervenir como guerrillero, en cuyo caso se efectuaban golpes de mano, emboscadas, obtención de información, rescate de rehenes, mientras el resto de los participantes actuaban como contraguerrilleros con la misión de impedir estas acciones y capturar la guerrilla. Estas operaciones acababan, por lo general, con el intento de cercar a la guerrilla mientras que esta tenía que exfiltrarse. Si en el ejercicio la COE participaba como contraguerrilla la misión era impedir que la guerrilla actuase y su posterior captura, así como cooperar con el resto de unidades que constituían la contraguerrilla.



En este sentido, uno de los ejercicios que se realizaba anualmente muy apreciado por todos los miembros de la unidad era el de guerrillas/contraguerrillas en colaboración con la COE 71. En estas maniobras el llamamiento más veterano de una COE se enfrentaba a la otra COE y a la mitad de la propia, más bisoña. En estas prácticas "valía todo" y se ponía a prueba todo lo aprendido.

Hasta el año 1972, al efectuarse la incorporación en tres llamamientos, se podía mantener dos tercios de la unidad con un grado de adiestramiento mayor y las posibilidades de encuadramiento eran más favorables. Se podía encajar cada llamamiento en una sección o bien distribuirlo entre las secciones. Cuando posteriormente se empezó a recibir personal de dos llamamientos, para que la operatividad de la unidad no se resintiese, se hacía casi imperativo repartir los recién llegados entre las tres secciones.

DESFILES Y EXHIBICIONES

- Desfile con motivo de la procesión del Santo Entierro Gijón: abr/66, mar/67 y abr/68
- Festividad de la Inmaculada en Gijón. Parada y desfile: dic/65, dic/66, dic/67 y dic/68
- Honores en la capilla de la Inmaculada para conmemorar la liberación de Gijón: oct/68, oct/70 y oct/74
- Tomó parte en el Desfile de la Victoria que tuvo lugar en Valladolid. jun/69, jun/70 y jun/71.
- Exhibición ante el agregado militar de la Embajada de Inglaterra en España, en la Providencia-Gijón. jul/69.
- Desfile ante SAR el Príncipe de España en el CIR nº 12 del Ferral (León), que posteriormente se trasladó al campo de maniobras de Teleno-Astorga donde se hizo una exhibición, junto a la COE 71.
- Una sección, junto a la COE 71 rindió honores a SAR el Príncipe de España en su visita a Asturias. Ago/70.
- Una sección de la COE 71, para conmemorar la gesta de los héroes del Simancas en Gijón. Ago/70
- Una sección de la COE 72 con dos secciones de la COE 71 rindieron honores al Jefe del Estado en su visita a Gijón. Sep/71.
- Honores en el acto de entrega de una bandera a la Fragata Asturias en Gijón. Ene/76
- Honores a SM el Rey en Covadonga con motivo de su visita a Asturias. Sep/80.



- Desfile el día de las FFAA en Valladolid. May/84.
- Semana de las FFAA en Carrión de los Condes, Saldaña y Herrera de Pisuegra (Palencia). Jun/87

FASE BÁSICA DE ENDURECIMIENTO. PRUEBA DE LA BOINA

Una vez incorporados los futuros guerrilleros a la unidad se comenzaba el primer periodo de instrucción, durante el cual se buscaba mejorar las condiciones físicas de los nuevos soldados (curiosamente, los veteranos le llamaban peludos)

e incrementar su resistencia, al tiempo que se les iniciaba en técnicas básicas de combate, topografía, tiro, escalada y trabajo en equipo para fortalecer su espíritu de compañerismo.



Este periodo terminaba con la prueba de la boina, que constaba de diferentes ejercicios donde tenían que demostrar haber asimilado las enseñanzas hasta ese momento recibidas, estar físicamente en condiciones de continuar con la instrucción y actuar como un equipo cuando la situación lo requiriese.

Para ello se utilizaban las instalaciones más cercanas al acuartelamiento si en este no había posibilidades. En el caso de la COE 72 las condiciones oportunas las reunía las instalaciones militares de La Providencia/Quintes, que disponía de campo de tiro, terreno para instrucción básica de combate y prácticas básicas de escalada (en el arroyo próximo de La Ñora) a una distancia adecuada (5,8 km).



La entrega de la boina se podía efectuar en el citado campo de tiro o en el cuartel. En este caso, el acto era a menudo presidido por el General jefe de la BRIDOT VII con la presencia de familiares. Previamente se llevaba a cabo una exhibición de ejercicios a modo de prácticas aprendidas de todo tipo (tabla de combate, paso ligero, prisioneros, saltos, transporte de heridos...en ocasiones

incluso rápel. Posteriormente los veteranos imponían la boina a los nuevos con la excepción del que mas había destacado en el endurecimiento y prueba de la boina a quien se la colocaba el capitán o incluso el general (boina de oro).

COMBATE EN BOSQUE Y EN POBLACIÓN. EVASIÓN Y ESCAPE

Tanto en la actividad diaria de instrucción como durante salidas mensuales al campo se desarrollaban, en más de una ocasión, en entornos boscosos, lo que hacía que fuera necesario realizar prácticas en observación, orientación, ocultamiento, enmascaramiento, formas de desplazamiento, comunicaciones, tiro...y otros aspectos necesarios para este tipo de combate. Por este motivo no se hace una mención especial a esta modalidad de combate ni de los lugares donde se llevaba a cabo, porque al ser Asturias una región muy boscosa era algo que se practicaba constantemente.



Por lo que respecta a combate en población, no era algo habitual al existir muchas limitaciones para realizar ejercicios de instrucción en zonas despobladas. Se ceñía básicamente a reconocimientos de casas aisladas o la planificación o sabotajes a infraestructuras.



Como excepción, cuando la COE 72 se desplazaba a Agoncillo (La Rioja) para colaborar con helicópteros (FAMET), en la próxima Sierra de Cameros había pueblos abandonados, como Zenzano, donde sí se podía practicar este tipo de combate.



Asimismo, en noviembre de 1987, tras obtener los permisos correspondientes, la COE 72 efectuó un ejercicio de entrada y reconociendo del pueblo abandonado Camosillo (Puebla de Lillo, León).

tuvieron lugar en 1970 y en años posteriores. Siempre se incrustaba en otra actividad, en busca de la sorpresa y el proceso era similar al efectuado en las otras COE.

En ocasiones se llevó a cabo después de la supervivencia para aprovechar el desgaste de la unidad tras superar esta fase, así como el estado anímico y lo inesperado de su desenlace. Se buscaba un contexto que le diera el máximo realismo posible tanto a la simulación de una captura como a la condición de prisioneros. Por ello, en los interrogatorios se buscaba generar un nivel de estrés alto para que los guerrilleros tuvieran una ligera idea de cómo serían tratados en un caso real.

TIRO Y EXPLOSIVOS



En lo referente a las prácticas de trato de prisioneros, evasión y escape no siempre vienen reflejadas en el diario de operaciones y es posible que se realizarán o no según épocas. Si que



Como decíamos al hablar de la instrucción se disponía del campo de tiro de La Providencia, situado en Gijón, a 5,5 km del acuartelamiento y que permitía el fuego hasta 300 m, incluso con armas automáticas, prácticas de explosivos y

lanzamiento de granadas.

En los primeros años se utilizaba también el campo de tiro del Naranco, que se compartía con la COE 71, aunque al estar situado en Oviedo se hacía más difícil trasladarse al mismo.



Posteriormente se usó el Campo de Tiro y Maniobras de Monte la Reina (Zamora), que permitía el tiro con armas automáticas, lanzagranadas y morteros, así como prácticas de explosivos y lanzamiento de granadas de mano.



Igualmente se emplearon los campos de tiro del CIR nº 12 Ferral de Bernesga (León) para hacer prácticas de tiro y explosivos.

FASE DE VIDA Y MOVIMIENTO EN MONTAÑA INVERNAL

Dada la orografía de la zona en la que desarrollaba habitualmente sus actividades la COE 72 se puede decir que la mayoría de las actividades que se realizaban durante el año podrían ser consideradas como de vida y movimiento en montaña invernal.



Las prácticas de vida y movimiento en nieve propiamente dichas se realizaron anualmente, a partir del año 1976 en la zona de Pajares (Asturias-León), donde podíamos utilizar los medios mecánicos con los que contaba la Estación Valgrande Pajares, a cambio de alguna colaboración en el mantenimiento de la estación y preparación de algunas pruebas del calendario de competiciones. También es de destacar la asistencia proporcionada por los miembros de la Escuela Española de Esquí, algunos antiguos guerrilleros, y por la sección de montaña de la Guardia Civil de Mieres.



Los dos primeros años no se podía contar con refugios en condiciones por lo que las prácticas resultaron especialmente duras en cuanto a las penurias sufridas, además de las propias de la instrucción en terreno nevado. Inicialmente la COE se albergó en la antigua fábrica de cemento de Arbás del Puerto.



Posteriormente se utilizaron las instalaciones del Albergue Municipal de Villamanín (León) y del Albergue del Patronato Minero, también en Villamanín lo que aligeró en buena medida la carga de las citadas penalidades. Este último era



para niños huérfanos de mineros, por lo que su amueblamiento era acorde a la edad prevista y había que ver a la gran mayoría de los guerrilleros tumbados en las camas con media pierna fuera, aunque ninguno protestaba.



El programa que se llevaba a cabo en esta fase se iniciaba con las prácticas en la Providencia “en seco”, ponerse los esquís, moverse con ellos e incluso, si la hierba estaba suficientemente alta y húmeda/mojada, hacer algún pequeño desplazamiento.



Una vez en la estación se impartían las clases de técnica de esquí, conocimiento del material y su utilización de lunes a viernes en la estación y el refugio para permitir al personal el movimiento en nieve, marchas los sábados y unas jornadas, la última semana, de movimiento con esquís, pernoctaciones en refugios de circunstancias (iglús, fosas y cuevas) y utilización de materiales para nieve como raquetas, crampones y piolets, además de pasos semipermanentes.

FASE DE AGUA

Para la planificación de esta fase había que tener en cuenta que un 25% del personal se desenvolvía de forma muy deficiente en el agua, algunos incluso eran auténticos pesos muertos.



Por ello se iniciaba la fase con unas pruebas en piscina (inicialmente se utilizaron las de la Universidad Laboral de Gijón) que permitieran conocer las aptitudes de cada uno. Una vez establecidos los grupos y dada la escasez de material (solo había un número muy reducido de trajes de neopreno) se planificaban las prácticas a realizar, teniendo en cuenta, cuando eran en mar, la frialdad del agua (el indicador era el amoratamiento de los más delgados) y el posible estado de la misma, más o menos movida.

Se realizaron en el mar Cantábrico en Cuevas del Mar (Asturias): jul/66, jul/68, jul/69 y jul/84; Poo de Llanes (Asturias): jul/67, jul/70, ago/78, jul/80, jul/82, ago/83 y jul/86; Candas (Asturias): ago/72; Cudillero (Asturias): ago/75; Figueras (Asturias): ago/77, jul/79; Luarca (Asturias): ago/85 y Llanes (Asturias): ago/87.

También se realizaron prácticas de agua en el Lago de Sanabria (Zamora) ago/76 y el embalse del Porma (León) ago/81.

ESCALADA Y PASOS SEMIPERMANENTES

En las inmediaciones del campo de tiro de la Providencia/Quintes se podían efectuar unas prácticas limitadas de escalada y pasos semipermanentes por lo que la instrucción básica se veía muy favorecida.

Además, había gran número de sitios aptos para este tipo de ejercicios. Estos tuvieron lugar en Candanal (Asturias): abr/68, dic/71; Picos de Europa: jun/70, sep/73 y may/87; Proaza-Quiros (Asturias): sep/77, mar/83 y abr/86; Riaño (León)

mar/82; Pola de Siero (Asturias): mar/84 y mar/85.

Durante las diferentes salidas al campo mensuales era muy normal tener que hacer uso de rápeles y pasos semipermanentes en multitud de ocasiones, tanto para salvar un obstáculo como para atravesar los numerosos cursos de agua existentes.



SUPERVIVENCIA

Normalmente precedida de una marcha de endurecimiento (reblandecimiento) venía a durar 7/8 días, durante los cuales se practicaban los métodos de construcción de refugios, aprovechamiento de los recursos de la zona, incluidos caza y pesca, tratamiento de alimentos para conservación y elaboración y, sobre todo, se buscaba fortalecer los lazos de los equipos en situaciones difíciles.

Numerosos sitios han servido para realizar estas prácticas, en algunos de ellos la abundancia de recursos era tan notable que ponía en riesgo el poder alcanzar los fines pretendidos.

Bosque de Muniellos (Asturias): may-jun/67 y sep/80; Montes de Covadonga (Asturias): oct/69; Picos de Europa (Asturias): oct/71, oct/81 y sep/83; Río Trubia (Asturias): oct/72; Riofabar-

Infiesto (Asturias): oct/73, sep/82 y sep/87; Ribadesella (Asturias): mar-nov/74; Pola de Lena (Asturias): oct/75; Pola de Siero (Asturias): oct/76; Pravia (Asturias): abr/77; Nava (Asturias): abr/78; Moal-Cangas del Narcea (Asturias): abr/79; Ventanielles (Asturias): oct/84 y oct/86; Monasterio de Hermo (Asturias): sep/85.



SALIDAS MENSUALES

Ya desde la creación de la UOE 72 se consideraron imprescindibles las salidas al campo donde poder mejorar el adiestramiento, de modo que este fuera eminentemente práctico. A tal efecto, del 13 al 18 de diciembre -poco más de un mes de iniciar su organización la 72- se incorporó a Gijón la UOE 71 de Oviedo para realizar conjuntamente la preparación de su instrucción al objeto de unificar conceptos y transmitir la experiencia adquirida durante los cuatro años que la 71 (fundada en 1962) aventajaba a la 72 en este sentido.



En febrero de 1966 comenzaron las salidas al campo, sin que estuviera aún fijada una duración determinada ni una periodicidad mensual, lo que se estableció a partir del año 1969, que se fijó su duración en 10 días, salvo aquellas que, por



diversas circunstancias, reconocimientos previos a ejercicios y maniobras u otras que determinara la superioridad, tuvieran una duración distinta. Como excepción se consideraban las fases de nieve y las de agua, que por sus especiales características agrupaban dos salidas mensuales y, por tanto, duraban 20 días. Todo ello significaba unos 120 días al año, como mínimo, fuera del acuartelamiento.



Dada la proximidad de los cuarteles donde se alojaban las dos COE asturianas (Oviedo y Gijón), para la planificación de las salidas mensuales el EM de la BRIDOT VII coordinaba las propuestas efectuadas por los capitanes jefes de las mismas para evitar solapamientos y tratar de evitar que estuviesen las dos COE en el campo al mismo tiempo, salvo aquellos ejercicios en que fuese necesario que coincidiesen.

No obstante, algunas salidas las ordenaba directamente el citado EM, en especial, cuando se trataba de determinadas maniobras, operaciones o colaboraciones en las que participaban varias unidades tales como los ejercicios de guerrillas y contraguerrillas o maniobras tipo Beta y Gamma (batallón y brigada) de unidades de la propia BRIDOT VII. Del mismo modo, también venían impuestos ejercicios con la Brigada Paracaidista, la Brigada de Caballería Jarama, el Curso de Operaciones Especiales de Jaca, etc.

Estas fueron las principales salidas al campo, sin tener en cuenta los ejercicios y maniobras, las salidas de supervivencia, las fases de vida y movimiento en nieve, las fases de agua y las prácticas de escalada que se tratan en otro apartado.

INSTRUCCIÓN BÁSICA, TIRO Y EXPLOSIVOS

-Providencia-Quintes (Asturias): feb/66; ene, feb y sep/67; ene, jun, sep y oct/68; ene, may y sep/69; ene, may y sep/70; ene, abr, may y sep/71; ene,

may, jun y dic/72; ene, may, jul y dic/73; ene, may y ago/74; ene, may, jul, sep y dic/75; ene, feb, jul y dic/76; ene y jul/77; ene, y jul/78; ene/79.

-Naranco (Asturias): ago/66 y sep/66

-Campa de Torres (Asturias): may/66

-Monte la Reina (Zamora): ene/80, dic/81, dic/83 y may/86.

-CIR 12 Ferral del Bernesga: (León) ene y dic/85; nov/86 y oct/87.

-Cabo Noval (Asturias): may/85.



TOPOGRAFÍA Y ENDURECIMIENTO

-Picos de Europa (Asturias): abr/66, jun/66, jun/70, sep/72, sep/73 y oct/78.

-Pruvia (Asturias): nov/66.

-Caldones (Asturias): ago/67, dic/67.

-Peña Mayor (Asturias): mar/68, mar/69.

-Villamanin (León): may/68.

-Villaviciosa (Asturias): feb/73 y feb/74.

-Benavente (Zamora): sep/74.

-Peña de Francia-Ciudad Rodrigo (Salamanca): sep/76.

-Grado (Asturias): mar/86 y jun/86.



TEMAS TÁCTICOS

-Villabona (Asturias) mar/67.

-La Camocha (Asturias): abr/67.

-Quintes-Quintueles (Asturias): ago/68.

-Villamayor (Asturias): dic/68.

-Peón (Asturias): abr/69.

- Ribadesella (Asturias): mar/70, nov/77.
- La Barganiza (Asturias): dic/70, nov/73 y abr/74.
- Infiesto (Asturias): jul/71.
- Riosa (Asturias): abr/72.
- Arriondas (Asturias): nov/72.
- Cudillero (Asturias): abr/73, mar/75.
- Pravia (Asturias): nov/78, y abr/84.
- Camposolillo (León): dic/86.
- Puebla de Lillo (León): nov/87.

COLABORACIÓN CON FAMET



- La Providencia (Asturias): may/79.
- Agoncillo (La Rioja): abr/80, oct/80, dic/80 y mar/81.
- Pravia (Asturias): may/82, abr/83.

TOPOGRAFÍA Y PASO DE RÍOS



- Nava (Asturias): feb/68.
- Infiesto (Asturias): nov/68, nov/69, nov/70, oct/82 y mar/84.
- Villaviciosa (Asturias): feb/72.
- Ribadesella (Asturias): mar/73.
- Pravia (Asturias): nov/75.
- Riaño (León): mar/82.
- Cangas de Onís (Asturias): oct/85.
- Grado (Asturias): abr/87.

ESPECÍFICAS DE GUERRILLAS Y CONTRAGUERRILLAS:

- Puebla de Lillo (León): jun/73.
- Quintes (Asturias): jun/74.
- Lugo de Llanera (Asturias): dic/74 (con COE 71).
- El Escamplero (Asturias): abr/75.
- La Bastida (Salamanca): jun/77.
- Nueva de Llanes (Asturias): dic/77.
- Villamayor (Asturias): dic/79.
- Salas-La Espina (Asturias): nov/80.
- Sierra de Cuera (Asturias): nov/81 (con COE 71).
- Grado (Asturias): nov/82 (con la COE 71).
- Carbayín (Asturias): nov/83 (con la COE 71).
- Santullano de las Regueras (Asturias): nov/84 (con la COE 71).
- Camas-Pandenes (Asturias): nov/85 (con COE 71).



EJERCICIOS

Durante la existencia de la COE 72 se realizaron numerosos ejercicios, unos propios de la instrucción de la unidad (que comentaremos en las salidas mensuales) y otros encuadrada en la AME nº 7, como ejercicios Beta y otros con la BRIDOT VII y otras unidades de la 7ª Región Militar. En la mayor parte de estos ejercicios, además de la duración normal de los mismos, unos seis o siete días, había que considerar la preparación del mismo cuando la COE actuaba de guerrilla, para reconocer la zona, establecer los depósitos de material, tanto de explosivos como de alimentación y entrar en posición antes del comienzo del despliegue del resto de las unidades. A veces esto se hacía en una salida mensual anterior al ejercicio.

- **Ejercicio de guerrillas y contraguerrillas (guerrillas, en lo sucesivo)** con la AME nº 7 en los Montes de Deva (Asturias): dic/66.
- **Operación «Favila 69»** de guerrillas en la zona de La Barganiza (Asturias): dic/69.
- **Operación «Centauro»** de guerrillas con la BRC Jarama en la Santa Espina (Valladolid): oct/70.



- **Ejercicio de guerrillas** con la BRIDOT VII en Puebla de Sanabria (Zamora): jul/72.
- **Ejercicio de guerrillas** con la BRIDOT VII en Puebla de Lillo (León): jun/73.
- **Ejercicio de guerrillas** con la BRIDOT VII en Villamanín-La Robla (León): jul/74.
- **Ejercicio de guerrillas** con la BRC JARAMA en Roales (Zamora): oct/74.
- **Ejercicio de guerrillas** con la BRIDOT VII en Cervera de Pisuerga (Palencia): jun/75.
- **Ejercicio de guerrillas** con la BRIDOT VII en Ponferrada (León): jun/76.
- **Operación «Espina 77»** con la BRIDOT VII en Tineo (Asturias): oct/77.



- **Maniobras** con la BRIDOT VII en campo de maniobras de San Gregorio (Zaragoza): jun/78.
- **Ejercicio de guerrillas** con la BRIDOT VII en Astorga (León): sep/79.
- **Maniobras** San Gregorio/79 de la BRIDOT VII en Zaragoza: nov/79.
- **Operación «Cuellar 2/80»** con la BRC Jarama en Cuellar (Segovia): may/80.



- **Operación «Tineo 80»** de guerrillas con la BRIDOT VII en Tineo-La Espina: (Asturias): jun/80.
- **Ejercicio de guerrillas** con la BRC Jarama en la zona de Trespaderne (Burgos) may/81.

- **Ejercicio de guerrillas** con la BRIDOT VII en Frías (Burgos): sep/81.
- **Ejercicio de guerrillas** con la BRC Jarama en Vitigudino (Salamanca): abr/82.
- **Ejercicio de guerrillas** con la BRC Jarama en la Sierra de la Culebra (Zamora): may/83.
- **Ejercicio de guerrillas** con la BRIDOT VII en la Peña de Francia (Salamanca) sep/83. En este ejercicio se contó con la participación de la COE 61.
- **Ejercicio de guerrillas** de una sección con el RI DCC Toledo nº 35 en Alcañices (Zamora): sep/84.
- **Ejercicio de guerrillas** con la BRIDOT VII en Riaño (León): sep/84.

También se realizaron ejercicios con otras unidades y colaboraciones con centros de enseñanza y unidades de helicópteros.



-**Protección base de helicópteros** de Agoncillo (Logroño). En colaboración con las COE 51, 52, 61, 62 y 71 se estableció una rotación para la protección de la base aérea de Agoncillo (Logroño). La COE 72 permaneció en dicha base del 15 al 31 de octubre de 1980, del 27 de diciembre al 3 de enero de 1981 y del 2 al 14 de marzo de 1981.

- **Ejercicio de guerrillas** con el curso de OE en Jaca (Huesca): jun/82.
- **Ejercicio «Francisquete 85»** con la BRIPAC en Cáceres, Toledo y Ciudad Real: jun/85.

-Guarnición de las islas y peñones de soberanía del Norte de África: ago y sep/86.

ocupación, donde se mantuvo del 24 al 31.

-En sep/80 marchó al campamento de Cabo Noval para prevenir incendios.

-Desde oct/80 a mar/81 se mantuvo a la base

SITUACIONES EXTRAORDINARIAS

Guarnición de la COE 72 de las islas y peñones de soberanía española



Islas Chafarinas

Peñón de Alhucemas Peñón de Vélez de Gomara

-En nov-dic/78 la COE nombró una sección de retén por orden del Gobierno Militar de Asturias.

-En feb-mar/79 se activó la operación «Diana» que implicaba a la COE 72 con una sección en retén y la custodia de un determinado número de objetivos.

-En jul/79 se desplazó a la zona de Munguía (Vizcaya) para realizar prácticas de vida y movimiento en terreno ondulado.

aérea de Agoncillo para guarnecer la misma, en rotación con las COE,s 51, 52, 61, 62 y 71.

-Del 23 al 30 de enero de 1985 se trasladó la COE 72 de su cuartel del Coto en Gijón al de Cabo Noval. Como consecuencia de ello el 8 de febrero se entregó el cuartel del Coto, el campo de maniobras y tiro de la Providencia, el Cerro de Santa Catalina y La Coría al ayuntamiento de Gijón. Allí, por última vez tras más de 24 años,

Cuartel del Coto



-En dic/79 se trasladó al futuro campo de Cabo Noval, Noreña (Asturias) para efectuar su

estuvo formada la COE 72 con su escuadra de gastadores.



- En ago y sep/86 tuvo a cargo la guarnición de las Islas Chafarinas (plana mayor y una sección), Peñón de Alhucemas (una sección) y Peñón de Velez de Gomara (una sección) frente a la costa de Marruecos. A primeros de enero de 1988
 - El 31 de diciembre de 1987, la COE 72 se disolvió con arreglo a la IG 3/87 EME (5ª Div). A primeros de enero de 1988, su material (y personal que así lo quiso) -junto con el de las COE hermanas 71 de Oviedo, 81 de Orense y 82 de Lugo- se trasladó al cuartel del Cumial en Orense, y en marzo de ese mismo año, estas compañías sirvieron de base para crear las COE 61, 62 y Plana Mayor del GOE VI La Victoria con sede en La Coruña.

MASCOTAS

Si bien a lo largo de la existencia de la COE 72 hubo más mascotas queremos citar, por su relevancia, a tres:

-Borg, pastor alemán de fuerte complexión que tenía un carácter bastante tranquilo y que ejerció como macho alfa durante muchos años.



-Laika, perra san bernardo de enorme volumen y peso que era una delicia salvo para su cuidador, incapaz de encontrar un arnés que la controlase y para todos aquellos que no llevasen una boina verde.



-Pontón, mixto de pastor belga que relevó a Borg en su liderazgo y que era bastante impredecible con cualquiera.



CANCIONES

Las chavalas de Gijón



Las chavalas de Gijón,
 no saben freír un huevo,
 pero sí saben decir,
 tengo un novio guerrillero.
 En la compañía COE,
 hay más cojones que botas,
 no hay estrellas en el cielo,
 para tapar tantas pelotas.

Bella Ciao

«Esta mañana me he levantado,
 o bella ciao, bella ciao, bella ciao, ciao, ciao...
 Esta mañana me he levantado
 y he descubierto al invasor.
 ¡Oh!, guerrillero, quiero ir contigo,
 o bella ciao, bella ciao, bella ciao, ciao, ciao...»



¡Oh!, guerrillero, quiero ir contigo,
 a la guerrilla a combatir.
 Y si yo caigo, en la guerrilla,
 o bella ciao, bella ciao, bella ciao, ciao, ciao...
 Y si yo caigo, en la guerrilla,
 coge en tus manos mi fusil.
 Cava una fosa, en la montaña,
 o bella ciao, bella ciao, bella ciao, ciao, ciao...

Cava una fosa, en la montaña,
bajo la sombra de una flor.
El caminante, cuando la vea,
o bella ciao, bella ciao, bella ciao, ciao, ciao...
El caminante, cuando la vea,
dirá que bella es esa flor.
Esa es la flor, de un guerrillero,
o bella ciao, bella ciao, bella ciao, ciao, ciao...
Esa es la flor, de un guerrillero,
muerto por la libertad.
Muerto por la libertad».



La Madelón

La Madelón es bella y complaciente,
la Madelón a todos trata igual
ofrece su amor a todo el frente
del soldado al general.
Un capitán seductor y enamorado
de Madelón locamente se prendió
y sin temor del presente y el pasado
su blanca mano le pidió. Le pidió.
Muerta de risa le escuchaba
bella y gentil la Madelón
que voy a hacer con un hombre
si necesito un batallón.
Mi mano capitán
a nadie la daré
la necesito yo
para dar de beber.



La Madelón es bella y complaciente
La Madelón a todos trata igual
ofrece su amor a todo el frente
del soldado al general.
Madelooooon, Madelooooon

la novia del batallón
del batallón.



Cántico de los Boinas Verdes

Son soldados nada más,
por el monte vagarán,
llevarán boina verde,
que jamás defraudarán,
En el pecho un distintivo,
sobre el hombro portarán,
llevarán boinas verdes,
y lucharán hasta el final.
Cuerpo a cuerpo lucharán,



noche y día por la paz,
más de cien lo intentarán,
sólo tres lo conseguirán.
Una esposa en cada hogar,
solitaria llorará,
por aquel boina verde,
que jamás ya volverá.
Pero el fin no llegará,
al morir sus hijos vendrán
llevarán boina verde,
para luchar por la libertad,
llevarán boina verde,
para luchar por la libertad.



BANDERÍN

En el anverso del banderín de la COE 72 se encontraba centrado el machete guerrillero con



Escudo de Asturias

hoja en plata y empuñadura en oro. Envolviendo al machete había dos ramas de roble en oro. Todo ello en fondo verde ribeteado en su perímetro exterior con una serie de filamentos dorados.

En el reverso, en fondo verde, el escudo de Asturias con la Cruz de la Victoria en alusión al rey Pelayo que ganó la batalla de Covadonga. De la cruz colgaban dos letras, la alfa mayúscula y la omega minúscula, la primera y última letra del alfabeto griego, para simbolizar

que todo tiene un principio y un final. Pero en este caso, la historia cuenta que estas letras griegas hacían referencia a la "Infinita existencia de Dios". Como dato curioso este banderín, el primero que tuvo la UOE 72 y luego lo mantuvo la COE 72, es el único de todas las COE que existieron en España que no lleva escritas la siglas de UOE o COE ni el nº 72.

IDEARIO

En un cartel con fondo rojo en una de las paredes de la compañía había una pintura de guerrillero lanzando granada con siguiente texto:



El compañerismo obliga a todos y en todo momento; un compañero es un hermano que nos da la Patria, lo querré y ayudaré y no le abandonaré jamás.

Todo deber entraña un sacrificio más o menos duro, escogeré el más duro deber y la más áspera misión.

También estaba el **Poema del Guerrillero** (Nuestro soldado, adaptado a OE, autor Amos de Escalante):

Roto, descalzo, no teme a su suerte,
cuerpo cenceño y ágil, tez morena,
a la espalda el morral, camina y lleva
el certero fusil su mano fuerte.

Sin pan, sin techo, en su mirar se advierte
vívida luz que el ánimo sereno,
la limpia claridad de un alma buena
y el augusto reflejo de la muerte.

No hay su duro pie risco vedado;
sueño no ha menester, quejas no quiere;

donde le ordenan va; jamás cansado.
Ni el bien le asombra, ni el desdén le hiere;
temido, valeroso y abnegado
obedece, pelea, triunfa o muere.

Esta última parte del poema se convirtió en **lema**:
Obedece, pelea, triunfa o muere.



Yo era, lo que nadie quería ser.

Yo era, lo que nadie quería ser.

Yo fui donde nadie más quería ir.

Yo terminé lo que nadie más quería empezar.



Yo nunca pedí algo a los que
nunca dan nada.

Yo miré el terror a la cara.

Yo sentí el escalofrío del temor.

Yo lloré, sufrí y tuve esperanza.

Pero, sobre todo, viví esos
momentos

que otros dicen es mejor olvidar.

Cuando llegue mi hora, podre decir
a los demás que estoy orgulloso de
ser lo que he sido...un guerrillero.

DISTINTIVOS Y REVISTA AIRE

En los años 70 se confeccionó la revista Aire, una especie de periódico (a base de fotocopias del original) para uso exclusivo de los guerrilleros de la COE 72, donde se contaban noticias de la compañía.

En la etapa final de la COE 72 al mando del capitán Carlos Alba se incorporó un oso de la cordillera en objetos como jarras, platos, camisetas, pegatinas, etc., pero no al banderín.

FALLECIDOS Y HERIDOS EN ACTO DE SERVICIO

Fallecidos:

- El 27/07/73 falleció el soldado José Daniel García

Uría como consecuencia de un accidente fortuito durante la preparación de un ejercicio nocturno.

- El 12/11/85 falleció el soldado Miguel Gil Taberner en un accidente de circulación cuando era trasladado del hospital militar de Oviedo al de Valladolid.



Heridos:

-El 04/11/66 el teniente Arturo Mosqueira Riera, un cabo 1º, dos cabos y tres soldados resultaron heridos por la explosión de una carga de TNT. Fueron atendidos en el hospital militar de Oviedo sin posteriores complicaciones.

-El 25/01/78 el teniente Eliseo San Cristóbal Pablos y once soldados fueron afectados por la explosión prematura de una granada de circunstancias. El teniente sufrió amputaciones y pérdida de la visión y los soldados heridas de diferente consideración, sin posteriores consecuencias.

-El 03/02/84 sufrió un accidente el sargento especialista armero de la unidad a consecuencia del cual perdió un ojo.



Fallecidos no en acto de servicio:

El 25/05/80 fallecen el sargento José Gonzalo Sancho y el soldado Vicente Juanes Tórtola en un accidente de circulación en Alfarp (Valencia).

U. O. E. nº 72

Autor: Cap. Fernando Oria

GIJÓN (ASTURIAS)

Denominación: "Felaya"

CREACIÓN: D.O. Nº 058 (11-03-1966).

VIDA de la UNIDAD: 21 años, 9 meses, 24 días.
Rqto. SAN QUINTÍN nº 22.

DISOLUCIÓN: D.O. Nº 002 (05-01-1988).

PROCEDENCIA	FECHA	D.O.	Nº	Ord.	CAPITANES	CUR.			TIEMPO			FECHA	MOTIVOS	
						O.E.	A	M	D	D.O.	BAJAS			MOTIVOS
Agr. Banderas Paracaidistas	11/03/1966	Nº 058	1º	1º	Cap. D. AVELINO VALDES LÓPEZ.	2º	4	3	10	Nº 139	21/05/1970	Nº 71	(Oviedo)	C.O.E. nº 71 (Oviedo)
Disponible. (Asturias)	21/08/1970	Nº 186	2º	2º	Cap. D. CARLOS GABARI LEBRÓN.	3º	1	1	3	Nº 218	25/03/1971	Nº 186	(Valencia)	Pasó (Supermerceria)
Disponible. (Gijón)	17/12/1971	Nº 285	3º	3º	Cap. D. PEDRO SASTRE VALLE.	3º	2	4	14	Nº 090	01/03/1974	Nº 285	(Valencia)	Agr. Lag. nº 3 (Valencia)
Rqto. Vacava nº 21.	22/06/1974	Nº 140	4º	4º	Cap. D. JESÚS CENTENO MÁRQUEZ.	1º	4	10	16	Nº 108	08/05/1979	Nº 140	(Madrid)	C.G. Brig. D.O.T. I. (Madrid)
Brig. D.O.T. VII (Gijón)	24/07/1979	Nº 187	5º	5º	Cap. D. JOSÉ FLORIANO VELASCO.	2º	5	6	1	Nº 021	25/01/1985	Nº 187	(Gijón)	C.G. Brig. D.O.T. VII. (Gijón)
C.I.R. nº 12 El Ferral (León)	25/03/1985	Nº 040	6º	6º	Cap. D. CARLOS ALBA ALONSO.	2º	2	9	6	Nº 002	05/01/1988	Nº 040	(Gijón)	Disp. agr. (Rqto. Principe nº 3)
TENIENTES														
Rqto. Sicilia nº 67.	11/03/1966	Nº 058	1º	1º	Tte. D. FRANCISCO J. LÓPEZ MARTÍNEZ.	21º	1	10	27	Nº 030	07/02/1968	Nº 058	(Valencia)	Fuerzas Armadas
Rqto. Saboya nº 6.	11/03/1966	Nº 058	2º	2º	Tte. D. ARTURO ESTEBAN MOSQUERA RIERA.	12º	5	1	7	Nº 007	16/04/1971	Nº 058	(Valencia)	C. Gen. Brig. I. M. Xc.
Disponible. (Gijón)	11/03/1966	Nº 058	3º	3º	Tte. D. JESÚS CENTENO MÁRQUEZ.	11º	6	2	20	Nº 155	05/07/1972	Nº 058	(Valencia)	Ascenso Capitán. (E. Act.)
Rqto. Tetuán nº 14.	16/02/1969	Nº 039	4º	4º	Tte. D. JUAN ESTEVE ABAD.	12º	0	5	23	Nº 178	08/08/1980	Nº 039	(Madrid)	C.O.E. nº 301 (P. Mallorca)
Rqto. Vacava nº 21.	16/10/1969	Nº 230	5º	5º	Tte. D. PEDRO SASTRE VALLE.	13º	1	11	0	Nº 206	10/03/1973	Nº 230	(Madrid)	Ascenso Capitán. (E. Act.)
Rqto. América nº 66.	26/10/1971	Nº 243	6º	6º	Tte. D. ALFONSO LÓPEZ GARCÍA.	15º	2	0	21	Nº 258	16/11/1973	Nº 243	(Madrid)	Ascenso Capitán. (E. Act.)
III B. Parac. (Oriente de Zante)	17/12/1971	Nº 286	7º	7º	Tte. D. PEDRO GÓMEZ DE VALENZUELA.	15º	2	2	4	Nº 044	21/02/1974	Nº 286	(Madrid)	C.O.E. nº 102 (Teror)
Rqto. San Quintín nº 32.	01/11/1972	Nº 249	8º	8º	Tte. D. LEOPOLDO CENTENO MÁRQUEZ.	16º	0	10	14	Nº 206	15/09/1975	Nº 249	(Madrid)	Ascenso Capitán. (E. Act.)
Rqto. Aragón nº 17.	02/11/1976	Nº 250	9º	9º	Tte. D. FERNANDO LÓPEZ GARCÍA.	23º	1	4	19	Nº 068	22/03/1978	Nº 250	(Madrid)	Ascenso Capitán. (E. Act.)
Rqto. Isabel la Católica nº 29.	03/11/1976	Nº 250	10º	10º	Tte. D. ELISEO SAN CRISTOBAL PABLOS.	1	4	19	19	Nº 068	22/03/1978	Nº 250	(Madrid)	Ascenso Capitán. (E. Act.)
Disc. (Gijón) (Agr. Linidia)	03/11/1976	Nº 250	11º	11º	Tte. D. JAIME PRENDES COCA.	1	4	19	19	Nº 068	22/03/1978	Nº 250	(Madrid)	Ascenso Capitán. (E. Act.)
Disponible. (Madrid)	15/07/1978	Nº 163	12º	12º	Tte. D. BENITO FERNANDO PAVO BRAOÍOS	26º	3	9	1	Nº 102	22/07/1978	Nº 163	(Madrid)	Ascenso Capitán. (E. Act.)
Disponible. (Asturias)	15/07/1978	Nº 163	13º	13º	Tte. D. JOSÉ GÓMEZ HONTORIA.	0	10	3	13	Nº 114	22/05/1979	Nº 163	(Madrid)	Policia Armada. (S. E. O.)
Disponible. (Asturias)	15/07/1978	Nº 163	14º	14º	Tte. D. FRANCISCO LEBRERO JUNQUERA.	23º	1	7	3	Nº 045	22/02/1980	Nº 163	(Madrid)	C.O.E. I. (Madrid)
Rqto. Príncipe nº 3.	06/04/1980	Nº 080	15º	15º	Tte. D. FRANCISCO VILLALBA LÓPEZ.	E. Aux.	1	2	13	Nº 138	21/06/1981	Nº 080	(Madrid)	C.G. Brig. D.O.T. VII.
Rqto. Príncipe nº 3.	06/04/1980	Nº 080	16º	16º	Tte. D. JOSÉ MÁRQUEZ TORRENTE.	E. Aux.	1	1	13	Nº 365	21/01/1981	Nº 080	(Madrid)	Baja x pérdida aptitud.
Rqto. La Reina nº 72.	01/11/1981	Nº 271	17º	17º	Tte. D. JOSÉ LUIS GARCÍA PLANCHÉLO.	26º	2	7	19	Nº 165	20/07/1984	Nº 271	(Madrid)	Ascenso Capitán. (E. Act.)
Grup. F. Reg. Albucares nº 5.	14/04/1982	Nº 083	18º	18º	Tte. D. ANTONIO RUBIO ISABEL.	26º	1	6	24	Nº 232	07/11/1985	Nº 083	(Madrid)	Ascenso Capitán. (E. Act.)
Grupo F. Reg. Tetuán nº 1.	07/10/1982	Nº 229	19º	19º	Tte. D. CARLOS ALBA ALONSO.	26º	2	2	4	Nº 202	11/12/1984	Nº 229	(Madrid)	Ascenso Capitán. (E. Act.)
Rqto. Saboya nº 6.	05/12/1983	Nº 278	20º	20º	Tte. D. RAMÓN ALVAREZ DE TOLEDO de BULLA.	27º	3	1	7	Nº 010	16/01/1987	Nº 278	(Madrid)	Ascenso Capitán. (E. Act.)
Disponible. (Oviedo)	21/07/1984	Nº 166	21º	21º	Tte. D. FERMÍN JOSÉ OLAY FANJUL.	28º	3	5	16	Nº 002	05/01/1988	Nº 166	(Madrid)	Disp. Agr. Rqto. Principe nº 3.
III Terce. (C. Juan Austria)	26/02/1985	Nº 014	22º	22º	Tte. D. FÉLIX CARRASCO GUERRERO.	27º	0	1	1	Nº 034	21/03/1985	Nº 014	(Madrid)	B.O.E.L. (Ronda)
Rqto. Tetuán nº 14.	11/05/1985	Nº 068	23º	23º	Tte. D. ÓSCAR RUBÉN SÁNCHEZ ARTILES.	29º	2	6	27	Nº 237	10/11/1988	Nº 068	(Madrid)	Ascenso Capitán. (E. Act.)
SUBOFICIALES														
Disponible. Gijón (Oviedo)	04/03/1966	Nº 052	1º	1º	Sgto. D. ÁNGEL MARÍN LOZANO.	10º	0	10	2	Nº 005	06/01/1967	Nº 052	(Madrid)	III B. Parac. (Roger de Lauria)
Rqto. Mallorca nº 13.	04/03/1966	Nº 052	2º	2º	Sgto. D. LUIS CORDOBA GIGANTE	1º	2	6	23	Nº 218	27/03/1968	Nº 052	(Madrid)	Baja Disponi. Gijón (Oviedo)
Disponible. Gijón (Oviedo)	04/03/1966	Nº 052	3º	3º	Sgto. D. AMADOR GONZÁLEZ MARTÍN.	2	6	23	23	Nº 218	27/03/1968	Nº 052	(Madrid)	Baja Disponi. Gijón (Oviedo)
Disponible. Gijón (Oviedo)	04/03/1966	Nº 052	4º	4º	Sgto. D. FRANCISCO VILLALBA LÓPEZ.	1º	2	6	23	Nº 218	27/03/1968	Nº 052	(Madrid)	Baja Disponi. Gijón (Oviedo)
C.I.R. nº 12 El Ferral (León)	05/04/1966	Nº 077	5º	5º	Pract. 2º D. JOSÉ FRAILLE SELIAS.	0	2	28	149	Nº 149	03/07/1966	Nº 077	(Madrid)	Grupo Tiradores Inf. nº 1.
Disponible. Gijón (Oviedo)	20/09/1966	Nº 213	6º	6º	M.A.A. D. RAFAEL MERAYO SORRIBAS.	10	10	6	6	Nº 167	26/07/1977	Nº 213	(Madrid)	Pasó Retirado. (25-10-1977)
Disc. 18 R.M. (Agr. Esc. Apl. T.)	15/06/1967	Nº 134	7º	7º	Sgto. D. MARCOS MAYORGA NOVAL.	12º	7	8	19	Nº 054	06/03/1975	Nº 134	(Madrid)	Ascenso Brigada.
Disc. Rqto. San Marcial nº 7.	15/06/1967	Nº 134	8º	8º	Bg. D. EMILIO RUIZ SÁNCHEZ.	0	2	2	2	Nº 194	17/08/1975	Nº 134	(Madrid)	Rqto. San Marcial nº 7.
Rqto. Inmemorial nº 1.	17/08/1967	Nº 184	9º	9º	Sgto. D. CÉSAR ISIDRO DOMÍNGUEZ.	1	1	10	218	Nº 218	07/09/1968	Nº 184	(Madrid)	Baja Disponible. (P. R.M.)
Rqto. Isabel la Católica nº 29.	17/08/1967	Nº 184	10º	10º	Sgto. D. FERNANDO PAVÓN GUTIÉRIZ.	1	11	24	11	Nº 190	10/08/1969	Nº 184	(Madrid)	Rqto. Isabel la Católica nº 29.
Rqto. Lepanto nº 2.	26/10/1968	Nº 241	11º	11º	Sgto. D. JOSÉ MÁRQUEZ TORRENTE.	1º	2	13	13	Nº 005	06/01/1971	Nº 241	(Madrid)	No apto U. O. C.
Disponible. Gijón (Oviedo)	15/12/1968	Nº 283	12º	12º	Sgto. D. FRANCISCO VILLALBA LÓPEZ.	1º	2	15	15	Nº 062	02/03/1974	Nº 283	(Madrid)	Ascenso Brigada.
Disponible. Gijón (Oviedo)	15/12/1968	Nº 283	13º	13º	Sgto. D. LUIS CORDOBA GIGANTE	1º	2	8	9	Nº 191	26/08/1971	Nº 283	(Madrid)	C.O.E. nº 11 (Madrid)
Disponible. Gijón (Oviedo)	20/12/1968	Nº 287	14º	14º	Sgto. D. AMADOR GONZÁLEZ MARTÍN.	1	2	3	3	Nº 046	25/02/1970	Nº 287	(Madrid)	Pasó Retirado.
C.O.E. nº 161 (P. Mallorca)	23/12/1969	Nº 291	15º	15º	Sgto. D. ÁNGEL MARÍN LOZANO.	10º	3	5	2	Nº 117	25/04/1973	Nº 291	(Madrid)	III B. Parac. (Roger de Lauria)
Rqto. Sicilia nº 67.	05/10/1970	Nº 227	16º	16º	Sgto. D. JOSÉ PAREDES LÓPEZ.	3º	2	6	16	Nº 093	25/04/1973	Nº 227	(Madrid)	C.O.E. nº 83 (Oviedo)
Rqto. Canarias nº 50.	06/06/1971	Nº 136	17º	17º	Sgto. D. JOSÉ MÁRQUEZ TORRENTE.	1º	1	9	7	Nº 069	13/03/1973	Nº 136	(Madrid)	Ascenso Brigada.
Rqto. Valladolid nº 65.	12/06/1971	Nº 130	18º	18º	Bg. D. JULIO SIERRA ESTEBAN.	3º	1	0	13	Nº 144	26/05/1973	Nº 130	(Madrid)	Academia G. M. (Zaragoza)
Rqto. Badajoz nº 26.	22/01/1972	Nº 068	19º	19º	Sgto. D. JUAN MARTÍN GALLARDO.	2º	4	3	9	Nº 145	01/07/1976	Nº 068	(Madrid)	Gla. C.G. Brig. D.O.T. VII (Gijón)
Disponible. Gijón (Oviedo)	25/06/1973	Nº 093	20º	20º	Bg. D. JOSÉ MÁRQUEZ TORRENTE.	1º	3	0	16	Nº 106	11/05/1976	Nº 093	(Madrid)	Gla. C.G. Brig. D.O.T. VII (Gijón)
Rqto. Galicia nº 64.	17/06/1973	Nº 136	21º	21º	Sgt. 1º D. FAUSTINO CHIMENO BLANCO	1º	6	0	29	Nº 100	16/07/1977	Nº 136	(Madrid)	Ascenso Brigada.
III B. Parac. (Roger de Lauria)	20/07/1973	Nº 161	22º	22º	Sgto. D. ÁNGEL MARÍN LOZANO.	10º	0	7	10	Nº 052	02/03/1974	Nº 161	(Madrid)	Ascenso Brigada.
C.O.E. nº 81 (Oronso)	20/07/1973	Nº 161	23º	23º	Sgto. D. JOSÉ PAREDES LÓPEZ.	3º	2	8	11	Nº 075	13/03/1974	Nº 161	(Madrid)	Ascenso Brigada.
Rqto. Mérida nº 3.	16/05/1974	Nº 106	24º	24º	Sgto. D. JOSÉ JAIME HAMED ABELLÁ.	5º	3	4	4	Nº 209	14/09/1977	Nº 106	(Madrid)	Ascenso Brigada.
Disponible. (Valencia)	18/10/1974	Nº 235	25º	25º	Sgto. D. JOSÉ VILLAR PÉREZ.	6º	3	1	24	Nº 281	12/11/1977	Nº 235	(Madrid)	Bandera en Par. (Valencia)
Disp. (Agr. Bonis. Parac.)	29/04/1975	Nº 096	26º	26º	Sgto. D. ANTONIO MIRAMONTES CANOSA.	1	4	26	218	Nº 218	24/09/1976	Nº 096	(Madrid)	No apto U. O. C.
Base Par. y Tall. Aut. (P. R.M.)	01/07/1976	Nº 145	27º	27º	Bg. D. JOSÉ PAREDES LÓPEZ.	3º	3	1	21	Nº 190	22/08/1979	Nº 145	(Madrid)	Gla. C.G. Brig. D.O.T. VII (Gijón)
III B. Parac. (Oriente de Zante)	26/10/1976	Nº 244	28º	28º	Sgto. D. JESÚS RODRÍGUEZ GONZÁLEZ.	22º	2	1	23	Nº 280	16/12/1978	Nº 244	(Madrid)	C.O.E. nº 71.
Jefatura Auto. (P. R.M.)	14/02/1977	Nº 036	29º	29º	Sgto. D. JOSÉ LÓPEZ CERVANTES.	10º	0	3	2	Nº 062	16/03/1977	Nº 036	(Madrid)	Ascenso Brigada.
Cia. C.G. Brig. D.O.T. VII (Gijón)	14/02/1977	Nº 036	30º	30º	Sgto. D. JUAN MARTÍN GALLARDO.	2º	1	10	10	Nº 010	13/01/1979	Nº 036	(Madrid)	Ascenso Brigada.
Inst. Politécnica nº 2.	27/04/1977	Nº 094	31º	31º	Sgto. D. JOSÉ MARÍA GONZALO SANCHO.	23º	0	7	24	Nº 289	21/12/1977	Nº 094	(Madrid)	Baja x no superar curso.
Rqto. Galicia nº 45.	12/12/1977	Nº 281	32º	32º	Sgto. D. RUBÉN FERNÁNDEZ ESCALANTE.	1	2	26	038	Nº 038	10/02/1979	Nº 281	(Madrid)	Baja x no superar curso.
Rqto. América nº 66.	15/02/1978	Nº 038	33º	33º	Sgto. D. FRANCISCO SARAS FERNÁNDEZ.	1	6	13	135	Nº 195	28/08/1979	Nº 038	(Madrid)	Baja x no superar curso.
C.I.R. nº 12 El Ferral (León)	21/04/1978	Nº 091	34º	34º	Sgto. D. FRANCISCO ALLER FERNÁNDEZ.	0	10	17	058	Nº 058	10/03/1979	Nº 091	(Madrid)	Baja x no superar curso.
Rqto. Sicilia nº 67.	20/02/1979	Nº 042	35º	35º	Sgto. D. JOSÉ CASTRO NUÑEZ.	0	8	23	258	Nº 258	12/11/1979	Nº 042	(Madrid)	Baja x no superar curso.
Rqto. Náhuin nº 44.	26/02/1979	Nº 082	36º	36º	Sgto. D. MIGUEL PIÑERO CALLEJA.	0	8	23	155	Nº 155	12/11/1979	Nº 082	(Madrid)	Baja x no superar curso.
Disponible. (Oronso)	20/07/1979	Nº 164	37º	37º	Sgto. D. MIGUEL DE SALVADOR GONZÁLEZ.	3	0	6	166	Nº 166	26/07/1982	Nº 164	(Madrid)	Baja x no superar curso.
Disponible. (B. Ferrol)	20/07/1979	Nº 164	38º											



Compañía de Operaciones Especiales 72

Relación de Mandos

Capitanes

D. Abelino Valdés López, D. Carlos Sabarí Lebrón, D. Pedro Sastre Valle, D. Jesús Centeno Márquez, D. José Floriano Velasco, D. Carlos Alba Alonso.

Tenientes

D. Francisco Javier López Martínez, D. Arturo Esteban Mosqueira Riera, D. Jesús Centeno Márquez, D. Juan Estebe Abad, D. Pedro Sastre Valle, D. Alfonso López García, D. Pedro Gómez de Valenzuela, D. Leopoldo Centeno Márquez, D. Fernando López García, D. Eliseo San Cristóbal Pablos, D. Jaime Prendes Coca, D. Benito Fernando Payo Braojos, D. José Gómez Pontoria, D. Francisco Lebrero Junquera, D. Francisco Villalba López, D. José Márquez Torrente, D. José Luis García Planchuelo, D. Antonio Rubio Isabel, D. Carlos Alba Alonso, D. Ramon Álvarez de Toledo A. de Bulla, D. Fermín José Olaj Fanjul, D. Félix Carrasco Guerrero, D. Oscar Rubén Sánchez Artiles.

Subtenientes

D. Rafael Merayo Sorribas, D. José Paredes López.

Brigadas

D. José Fraile Seijas, D. Emilio Ruiz Sánchez, D. Julio Sierra Esteban, D. José Márquez Torrente, D. José Paredes López, D. José Jaime Hamed Abella, D. José Luis Merle Aznar.

Sargento Primero

D. Luis Merle Aznar.

Sargentos

D. Ángel Marín Lozano, D. Luis Córdoba Gigante, D. Amador González Martín, D. Francisco Villalba López, D. Marcos Mayorga Robal, D. Cesar Isidro Domínguez, D. Fernando Pabón Guitián, D. José Márquez Torrente, D. José Paredes López, D. Juan Martín Gallardo, D. Faustino Chimeno Blanco, D. José Jaime Hamed Abella, D. José Villar Pérez, D. Antonio Miramontes Canosa, D. Jesús Rodríguez González, D. José López Fernández, D. Juan Martín Gallardo, D. José María González Sancho, D. Rubén Fernández Escalante, D. Francisco Saras Fernández, D. Francisco Aller Fernández, D. José Castro Suárez, D. Miguel Piñero Calleja, D. Miguel Salvador González, D. Arcadio de la Vega Rodríguez, D. José María González Sancho, D. Alberto Fernández Cuesta, D. Julio Cadabieco Herrero, D. Antonio Bautista Romero, D. Ángel Gabriel Martín Miranda, D. José Luis Fran Molinos, D. Juan Carlos Martínez Cebrín, D. Antonio Zambrano Pajarón, D. José Ramírez Ibarlucea, D. Alfonso Vega Calvo, D. Luis Menéndez Otero, D. José María García Bernardo, D. José Luis Robal Maroto.

Cabos Primeros

D. Juan Martínez Gallardo, D. Faustino Chimeno Blanco.













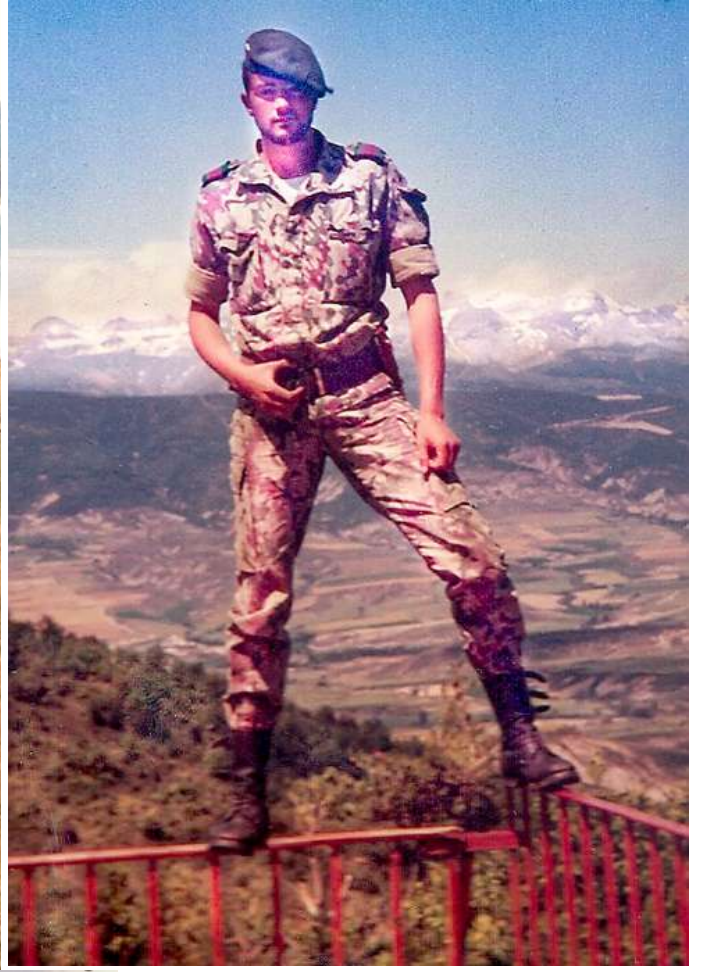
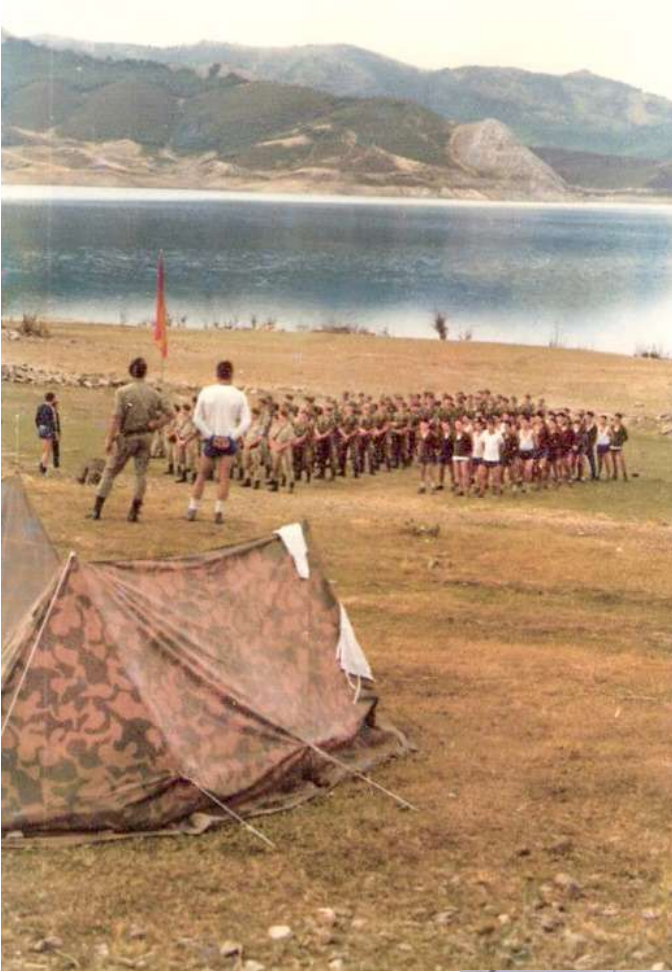









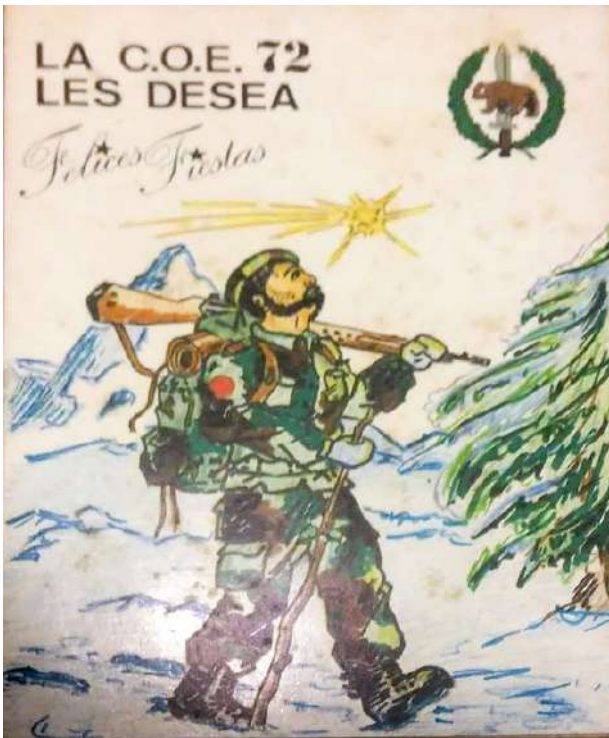

Resto de fotos seleccionadas de la COE 72 ver en el menú **G. Fotográfica** de la página **WEB** de la **FEDA**
<https://fedavbve.com/>

Día de las Fuerzas Armadas-87

La Compañía de Operaciones Especiales Número 72, en tierras palentinas

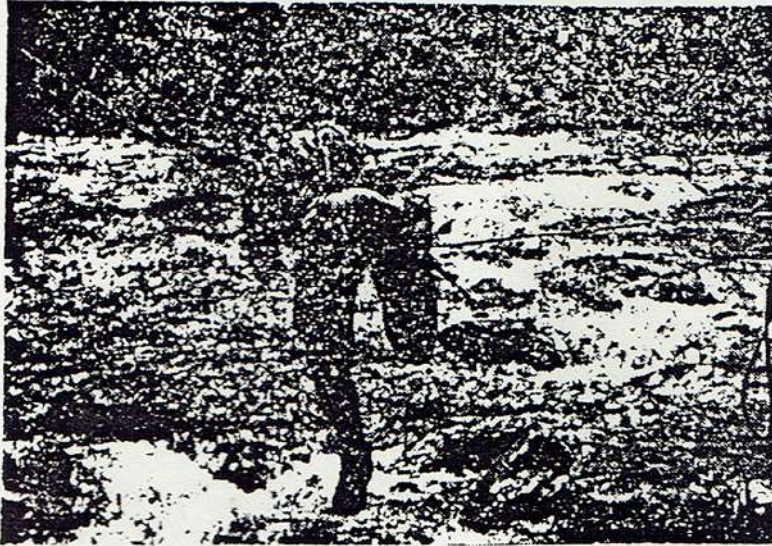

Las Compañías de Operaciones Especiales (COES) son, juntamente con la Legión y la Brigada Paracaidista, las Unidades de élite del Ejército de Tierra.

En nuestra Región Militar existen actualmente dos COES, la 71 y la 72. Esta última va a permanecer unos días en suelo palentino, realizando una de sus frecuentes salidas al campo, dentro del programa de actividades del Plan General de Instrucción y Adiestramiento.

Intentemos bucear un po-

co en su historial, misiones y espíritu que anima a esta singular unidad.

La COE número 72 fue creada el 1 de noviembre de 1965, con la denominación de Unidad de Operaciones Especiales número 72, ubicándose en el Cuartelamiento del R.I. Simancas número 4, en la ciudad de Gijón.

El 1 de agosto de 1966, cambia de denominación por la actual.

El 23 de diciembre de 1984 la Compañía cambia su ubicación al Cuartelamiento

de una nueva generación de guerrilleros, que hará que no extinga el espíritu de la Unidad desde el día de su creación.

La vida en el Cuartelamiento se ve alternada con las maniobras en el campo, que se realizarán mensualmente, con una duración de diez días. Durante esos días la convivencia se hace más estrecha permitiendo un mejor conocimiento mutuo y un mayor contacto con el terreno y la población.

Una vez al año, por lo menos, se ponen a prueba los conocimientos adquiridos y la capacidad de adaptación al terreno y a las condiciones meteorológicas, en las conocidas maniobras de guerrillas. En ese momento es cuando el guerrillero se siente más identificado con sus mandos, con sus compañeros y con su misión. Es también cuando el resto de las Unidades tienen oportunidad de conocer y compro-

bar el esfuerzo y el trabajo que estos soldados realizan, pues normalmente hay poco contacto con las Unidades, por desarrollarse la instrucción de una forma independiente.

de Cabo Noval (Pruvia), en donde permanece en la actualidad.

Tácticamente depende del general jefe de la BRIDOT VII, donde se encuentra encuadrada.

La Unidad a lo largo de su corta pero intensa trayectoria histórica ha participado en numerosas maniobras con la BRIVOT VII, en ejercicios de guerrillas y contraguerrillas. También ha intervenido en diversos ejercicios con la Escuela Militar de Montaña, con la Brigada de Caballería, BRIPAC..., siempre con resultados satisfactorios.

El desarrollo del Programa de Instrucción comienza con un primer período muy intenso, en donde se proporciona una instrucción básica para el combate. Una vez transcurrido y tras la superación de una prueba de evaluación, se produce la entrega de boinas verdes, en un acto de relevante importancia para el guerrillero, pues, en ese momento, se les hace entrega de su prenda más preciada, por el esfuerzo y la ilusión que les ha costado conseguirla. Es también un acto importante para la COE, pues en ese momento se produce el relevo

Por fin llega el día de la despedida. Ha concluido el período de servicio en filas y el guerrillero debe abandonar la COE.

Atrás quedan muchos momentos de sacrificio y cansancio, pero también muy buenos ratos vividos con los compañeros, muchas pruebas superadas..., un mayor conocimiento de uno mismo y un gran espíritu de superación que le servirá para afrontar grandes problemas que la vida le reserva a partir de ahora. Este día es motivo de alegría para todos, pero en los rostros de los que se van hay cierto gesto de tristeza y, a los más sensibles, se les empañan los ojos. Todos nos fundimos en un fuerte abrazo y nos decimos: "Hasta siempre!"

DIA DE LAS FUERZAS ARMADAS 1987

JORNADAS DE CONVIVENCIA DE LA COMPAÑIA DE OPERACIONES ESPECIALES NUMERO 72 EN VARIOS PUEBLOS DE LA PROVINCIA

Durante los días 11 a 17 del presente mes de junio, dentro de su programa de instrucción y adiestramiento y, con ocasión del Día de las Fuerzas Armadas 1987, la Compañía de Operaciones Especiales (COE) número 72, perteneciente al Mando Operativo de la Capitania General de la 7.ª Región Militar, va a realizar unas jornadas de convivencia en los pueblos de Carrión de los Condes (días 11 y 12), Saldaña (días 13 y 14) y Herrera de Pisuerga (días 15 y 16).

Se pretende que la población de los medios rurales conozca de cerca el quehacer y las características de estas unidades de élite en nuestras Fuerzas Armadas.

Para ello, y en coordinación con los respectivos alcaldes de los ayuntamientos de los citados pueblos, se ha confeccionado un programa de actos, básicamente igual para los tres reseñados, y que comprende:

En el primer día.

—Instalación del vivac en la zona prevista.

—Recepción en el Ayunta-

miento por el alcalde a los mandos de la unidad.

—Charla - coloquio sobre las FAS en la Casa de Cultura.
En el segundo día:

—Demostración de actividades y ejercicios en las inmediaciones del campamento.

—Visita al campamento por parte de los asistentes a la demostración.

—Proyección de diapositivas, película sobre la COE y exposición estática de fotografías y material.

—Verbena - baile, organizada por el Ayuntamiento, con la colaboración de la Unidad.

—Entrega de recuerdos de la Unidad.

—Esperamos que estas jornadas contribuyan a identificar al laborioso y noble pueblo campesino palentino con sus Fuerzas Armadas y a crear unos fuertes lazos de amistad, mutuo respeto y confianza entre ambos colectivos para el bien de nuestra Patria.



ENTREVISTA AL CORONEL AVELINO VALDÉS LÓPEZ

Antiguo capitán fundador de la COE 72 (1966-70) y jefe de la COE 71 (1970-76)

Realizada por el Tcol. A. Luis Vicente Canela

A juzgar por lo que me relata durante la entrevista, el coronel Avelino Valdés López debió ser —seguramente lo es todavía— todo un carácter. Pertenece a la XI Promoción de la AGM, a la que se incorporó en septiembre de 1952 y con la que se puso las estrellas de teniente el 15 de diciembre de 1956. Hoy vive en Asturias, en Nueva de Llanes, y los recuerdos de la época en la que se fundaron las UOE siguen muy vivos en su memoria.

Mi coronel, nace usted en Oviedo en un momento particularmente trágico de la historia de Asturias y de España.



Pues sí. Vengo al mundo en plena Revolución de Octubre de 1934. Y, con tan solo un año y medio, padezco los horrores de una guerra civil, una familia de clase media rota y con su casa derruida a cañonazos, lo que nos obliga a buscar refugio entre nuestros familiares. Afortunadamente, la hermana pequeña de mi madre y su

marido (estaba casada con un oficial de Ingenieros), que eran mis padrinos de bautismo, dieron calor y rumbo a mi vida.

Recorre después varias ciudades españolas recalando, finalmente, en Valladolid.

Sí. Vivimos en Bilbao, Oviedo, Salamanca y Valladolid. En esta última estudié el bachiller y comencé la preparación para ingresar en la Academia General Militar, en la que ingresé en mayo de 1952.

Sin embargo, antes de ponerse la boina verde, se puso usted la boina negra de las unidades paracaidistas.

Verás, es que mi tío y padrino estaba destinado en Sidi Ifni y mis vacaciones veraniegas, siendo ya alférez de Infantería, las pasaba yo allí. De hecho, en el año 1955 compartí mesa en el Casino Militar

de la Plaza, con el jefe y fundador de la 1ª Bandera Paracaidista, el comandante Pallás, que estaba reconociendo el terreno ante la inminente problemática que se avecinaba. Así que, sí, antes de recibir el despacho de teniente, ya me sentía «paraca».

En diciembre de 1956 se incorpora, con el grado de teniente, al Regimiento Milán nº3.

El quince de diciembre exactamente. Y fui destinado a la 5ª compañía de máquinas. Allí, me percaté que entre la VI Promoción y la XI, no había ningún «Galvis» -el general Galvis fue el que creó la primera AGM, todos los oficiales de las tres primeras épocas arrastraban el sobrenombre de «Galvis»- tan solo algún «desecho de tintera» de provisionales -llamados «garabiteños», por el vértice Garabita, que es el lugar de Madrid donde se reunían para celebrar sus hazañas durante la guerra civil- y tenientes de complemento procedentes de la IPS y, dado que era el más antiguo de la tanda de la XI recién incorporada, me designaron para el mando de la Guerrilla nº 30, al frente de la cual ejecuté algunas misiones.

Dicha guerrilla disponía de los mejores suboficiales del Regimiento: Cobreros, Lolo y otro que no recuerdo el nombre o mote. Pero creo que ni ellos, ni yo, ni el organizador teníamos un conocimiento claro de la misión. Prueba de ello es que no recuerdo que las órdenes recibidas fuesen ni breves, ni claras, ni precisas, ni concretas. Lo que sí estaba claro era que lo que se pretendía de estas unidades era algo más que el «dónde, por dónde, cómo y cuándo» y apuntar con el punto de mira al blanco. Y ese algo, solo lo podía dar un guerrillero con una instrucción adecuada.

Para, posteriormente, regresar de nuevo al Sahara.

Bueno, la Guerra de Ifni estaba en su apogeo y era preciso reponer las bajas de la Agrupación de Banderas Paracaidistas. Se pidieron voluntarios para cubrirlas (cuatro muertes) y nos presentamos once tenientes. Yo fui uno de los elegidos.

Y es allí donde comienza su «contacto» con la boina verde.

Podría decirse que sí. En el año 1961, estando en Smara, compartíamos «cama y comida» con la 7ª Bandera del 3º Tercio. Mientras esperábamos acontecimientos por las continuas incursiones de «patrullas incontroladas» del Ejército Real marroquí, como había que mantener al personal ocupado, los oficiales tuvimos la suerte de contar con las charlas sobre guerrillas del capitán Iraizoz Castejón. Y, ya luego, en septiembre de 1962, realizo las pruebas para el Curso de Guerrilleros

en la Escuela Militar de Montaña de Jaca, de la que salgo en septiembre de 1963 con el Diploma de Mando de Unidades de Guerrilleros.

Entonces ya se hablaba de que el Mando tenía la intención de crear las Unidades de OE.

Sí. Fue en las navidades anteriores, charlando en Oviedo con mis compañeros del Regimiento Milán nº 3, me entero de que en la primavera del 62 se había recibido la orden de organizar la Unidad de Operaciones Especiales nº 71. Su capitán, acosado por la climatología y por la edad, delegó el mando en un capitán recién ascendido, procedente de la Policía Armada, quien, lamentablemente, enfermó causando baja en agosto de 1963. Yo estaba próximo a ascender a capitán y pensé que era el idóneo para aquella vacante, que no obtuve hasta agosto del 70, aunque, anteriormente, en febrero del 66 estuve en la COE 72.



En 1964 regresa de nuevo a El Aaiún.

Sí. En enero me incorporo a la 2ª Bandera Roger de Lauria. Y, en agosto de ese mismo año, soy destinado a la Escuela de Paracaidismo Méndez Parada. Pero antes, debo realizar un curso de perfeccionamiento en la Escuela de Pau y, de camino a Francia, paso por Asturias y me entero de que mi compañero, el teniente de la 8ª compañía de la II Bandera de Paracaidista, es destinado forzoso al Centro de Reclutamiento y Movilización de Oviedo y será él quien ostente el mando de la COE 71. Intentó en dos ocasiones hacer el curso en Jaca, pero, lamentablemente, no lo consiguió.

A principios del año 65 asciende a capitán.

Y me dan el mando de la 2ª compañía, que se trasladó a Murcia desde Jerez para formar el embrión de lo que más tarde será el Batallón de Instrucción Paracaidista, aunque yo no me incorporé hasta octubre de ese año.

Y es entonces cuando se le presenta un dilema: tiene que elegir entre «paracaidistas» o «guerrilleros».

Pues es que, en enero del 66, el D.O. me sorprende con la convocatoria de una vacante de capitán para el mando de la COE 72, de guarnición en Gijón. Mis compañeros de Alcalá (donde ya se está gestando la creación de la Brigada Paracaidista), me advierten de que, si voy a despedirme de la Agrupación de Banderas Paracaidistas, no me dejarán marchar. Finalmente, opto por la novedad y me «escapo» a la COE 72.

¿Qué se encuentra al llegar a la COE 72?

La Unidad de Operaciones Especiales nº 72 pertenecía, como todas las demás, a la Defensa Operativa del Territorio, bajo el mando de un general de brigada que estaba en el Gobierno Militar, en Oviedo. Nosotros estábamos en el cuartel de *Simancas*, en Gijón. Recibíamos «cama y comida» de la Agrupación Mixta de Encuadramiento (AME), heredera del Regimiento *Simancas* y que integraba una Compañía de Destinos, un Grupo de Caballería y un Batallón Mixto de Ingenieros: semejante «engendro» sería imposible de realizar, ni adrede.

Mi coronel, me cuenta que, inicialmente, la reorganización de las UOE y su transformación en COE se prestó a equívocos.

¡Y tanto! Un buen día se recibió la «buena nueva» de que se suprimían las UOE hasta nueva orden (al menos esto fue lo que llegó a nuestro nivel). La jefatura de la AME no perdió ni un segundo en ordenar que nos quitáramos la boina verde y mis guerrilleros se convirtieron, de golpe, en «pipis» de infantería. Si bien, posteriormente, con la publicación de la IG 165/142 de 10 de julio de 1965 del Cuartel General del Ejército, que reorganizó las Unidades de Operaciones Especiales, se crearon las COE y las aguas volvieron a su cauce; pero las «humedades y las goteras» tardarían años en recuperar su color. ¿Te puedes imaginar el poso que deja que al regresar de los «diez días de campo» mis guerrilleros tuvieran que entrar de servicio, con su capitán, oficiales y suboficiales al frente? Y no me refiero a los servicios internos de la COE.

Es verdad que muchos otros capitanes de aquella época, en la que las COE echaban a andar, me han manifestado su descontento con la indefinición de las órdenes.

Claro, y es que la IG generalizaba y «¿no exigía?», a los diferentes actores, la ejecución de las órdenes para el cumplimiento de lo dispuesto. Dicho de otra manera: los órganos inferiores responsables de su ejecución la leían y la echaban al cesto de los papeles. Nunca se recibió un



programa con instrucciones concretas de cómo, por qué y para qué se tenían que instruir las UOE, así como de qué medios había que dotarlas para que pudieran ejecutarlo. Todo ello, junto al total desconocimiento por parte de nuestros mandos superiores de las misiones y del porqué de nuestras UOE, dio lugar a situaciones jocosas cuando no lamentables.

¿Cómo se enfrentó usted a esta situación inicial?

Pues hice acopio de todo lo que había conseguido asimilar y pensé que lo primero que necesitaba era definir la misión y, después, definir al guerrillero capaz de cumplirla. En cuanto a la misión, me di cuenta de que lo importante era actuar contra todo aquello que suministraba energía a las grandes unidades enemigas, a las que no podíamos detener, pero sí actuar contra toda su logística. Unidades que cuanto más avanzaban más largo era su «cordón umbilical»: ahí estaba el quid de la cuestión. En lo que concernía al guerrillero, necesitaba un «hombre fuerte», capaz de marchar durante kilómetros cargando con todo lo necesario para vivir y combatir, con conocimientos de topografía, de manejo de explosivos, conocedor de las técnicas de supervivencia y de sanidad, amén de habilidades en defensa personal para repeler una agresión.



«El guerrillero no combate, ni mata, (para el enemigo morir es barato, pero quedar herido es caro o carísimo), solamente rompe, destruye y huye como alma que lleva el diablo para poder seguir rompiendo donde sea menester».

Asturias es una región dura para vivir y combatir en el monte. Se lo digo como asturiano que soy. ¿Cómo enfocó esta particularidad del adiestramiento?

Adiestrase en Asturias para actuar en otros lugares es como hacerse buceador profesional para limpiar la piscina de tu casa. Nuestra zona abarcaba toda la cordillera de Picos de Europa, con la misión de controlar la ruta Hendaya-Ferrol

y detener posibles desembarcos por mar en dirección a la Meseta.

¿Mantenia contacto con la COE 71? ¿Tenían los mismos problemas?

No quiero ocultarte que observaba, un tanto consternado, a mi COE «hermana», que para realizar sus salidas al campo tenía que emplear los procedimientos logísticos que la orgánica en la que estaba inmersa le permitía. No tenía capacidad de movimiento por lo que usaba para sus desplazamientos el ferrocarril de vía estrecha entre Llanes y Luarca. Otro problema, no menor, era la confección del rancho, que se hacía por escuadras, lo que restaba tiempo al adiestramiento. Y, lo más curioso, el pan se recogía a diario en la panadería de Intendencia de Oviedo y era trasladado por ferrocarril, en sacas, a la estación más cercana al lugar donde la COE realizaba sus prácticas. Finalmente, y con la ayuda del teniente coronel mayor del Regimiento *San Quintín* y del jefe de EM de la 7ª Región, y tras muchas vueltas y revueltas, se consiguió que el pan y la leña fueran abonados en metálico lo que aumentó, por fin, nuestra capacidad logística al poder comprar el pan en cualquier horno de la zona de actividad y confeccionar los ranchos con butano y ollas de gran capacidad de 33 plazas, ganándole así la batalla a la difícil orografía de Asturias. Si bien es verdad que hubo ocasiones en que la rigidez en el pago por parte de nuestros auxiliares conllevó altercados con los panaderos, hasta que al fin se aclaró el concepto de la «disminución autorizada de peso»: para no aumentar el cobro del kilo, este llegó a pesar (no sé si oficial o extraoficialmente) 600 gramos.

Sé que, junto con la capacidad para desplazarse, otro caballo de batalla de aquella época era el equipamiento de los guerrilleros.

Sí. Y mira que solo había que cumplir lo que ordenaba la IG 165/142, que en lo referente al vestuario era la doble ropa de trabajo, las botas de montaña y el doble calzado. Esto se consiguió después de que nuestro gobernador militar de Asturias, Luis Díez Alegría, que luego sería jefe del Cuarto Militar del Jefe del Estado y posterior director general de la Guardia Civil, contemplara a una COE formada en calzoncillos por no disponer de prendas secas. Era imprescindible, asimismo, el saco de dormir y una prenda, no reglamentaria, pero sin la cual en Asturias es imposible salir por la puerta del acuartelamiento: la capa mochilera. (Y, aunque parezca baladí, conseguir los fondos necesarios para que las prendas mayores

heredadas de los anteriores reemplazos fueran correctamente lavadas).

En cuanto a los medios de transporte hubo muchos intentos, pero sin resultados positivos. Recuerdo en el año 1972 la sustitución del camión (un Chevrolet del año 34), por un flamante Pegaso y, también, cómo, tras un viaje al Parque de Automóviles de Valladolid, en una sola etapa, el jefe del Parque se quedó sorprendido de semejante «hazaña»; ordenó abrir el motor y se quedó asombrado de que las válvulas de escape solo mantuviesen 45º de círculo y el vehículo funcionase.

Hábleme ahora de los mandos que estaban a sus órdenes, mi coronel.

Cuando me incorporé a la 72, tan solo había un teniente, que estaba haciendo el Curso en Jaca. Los otros dos no me consta que lo hayan realizado. Respecto a los suboficiales - todos heredados del antiguo regimiento *Simancas*-, tan solo uno lo realizó, pero en



cuanto obtuvo el título de paracaidista fue destinado forzoso a la Agrupación de Banderas Paracaidistas. Esto se llama desvestir a un santo para vestir otro. Consecuencia: no recuerdo ninguna petición para hacer el Curso Operaciones Especiales en los once años que estuve al mando de las COE. Tan solo en dos ocasiones mis suboficiales fueron llamados a Jaca para realizar un «minicurso» en la fase más elemental del mismo.

¿Qué recuerda de los ejercicios y maniobras que la COE realizó?

Lamentablemente, tan solo recuerdo «peleas» entre las COE y entre las COE y unidades de cualquier Arma; pero nunca una verdadera operación de guerrilla o contraguerrilla. Podría relatarte comportamientos simpáticos en las exposiciones donde se reflejaba lo dicho y hecho, para preparar a su unidad para la lucha contraguerrillera, pero por respeto al militar fallecido me lo callo.

¿Qué le pareció la transformación de las unidades, de las COE en GOE?

Cuando me enteré de la creación de los GOE y de la unificación de las COE de Asturias y Galicia no lo entendí, ni lo entiendo, ni lo entenderé, aunque me lo expliquen, ya que, como infante y según el chiste, con una vez que me lo expliquen no me bastará. Aunque supongo que los nuevos GOE son otra cosa.

Hablábamos antes de la dureza del clima asturiano y me contaba lo absurdo de algunas órdenes que revelaban el desconocimiento por parte del mando de esa particularidad.

Mira, en cierta ocasión, la COE 71 recibió la orden de no rozar con su presencia lugares habitados y la meteorología nos obligó a montar las lonas de dotación. Como consecuencia fue necesario ingresar en el Hospital Militar de Oviedo a diecisiete guerrilleros. La orden fue inmediatamente anulada y, en lo sucesivo, solo tuvimos ingresos de hospital en el campo: dos quemados al apagar un incendio en un ejercicio al montar un paso obligado con fuego propio, con granadas de mano.

Usted, mi coronel, abrió brecha en muchos aspectos. ¿Le llamaban los capitanes de otras COE?

Cuando empezaron a crearse las COE por toda la Península, recuerdo haber contactado con alguno de los capitanes, que me preguntaba sobre el programa de instrucción y, para no meterme en líos, siempre contestaba que lo «supliesen con celo», pero que tuviesen mucho cuidado de que no se les quedara pegado entre las manos.

¿Cómo era el trato de sus guerrilleros con la población civil asturiana?

Pues mira, nunca, en todos los años que estuve al mando de las COE, tuvimos que amonestar por mal comportamiento, respecto al trato con la población civil, a nuestras boinas verdes. Como consecuencia del clima asturiano, la lluvia era nuestra compañera permanente y, por tanto, era frecuente la necesidad de buscar cobijo en cuadras y tenadas, donde siempre contamos con el incondicional apoyo de sus dueños y moradores.

Pues, mi coronel, muchísimas gracias por su relato que le digo, de todo corazón, ha sido interesantísimo y, en nombre de la revista Boina Verde, quiero agradecerle el tiempo y el esfuerzo que nos ha dedicado.



ENTREVISTA A FERNANDO SUÁREZ MORA Antiguo guerrillero de la COE 72 (3º/80)

Realizada por José Briones Giménez
Vocal de relaciones externas FEDA-VBVE

Nuestro compañero Fernando Suárez, tiene un blog muy interesante que os invito a visitar, en uno de sus artículos habla de su primer día en la COE 72. Aquí podéis encontrar su blog: <https://elxilquerinparleru.blogspot.com/2009/02/primera-dia-en-la-compania.html>

Queremos agradecerte, Fernando, tu colaboración con la revista al permitirnos compartir tu experiencia del paso por la COE 72 y, ahora, empezaré por la pregunta casi obligada en cualquier charla con un compañero de la COE y es que supongo que sabías que te estabas incorporando a una unidad de élite en la que el trabajo y el esfuerzo diario iban a ser duros. Probablemente, podrías haber escogido un destino más cómodo y sabiendo eso ¿por qué tomaste la decisión de incorporarte a una unidad que, de entrada, ya te exigía unas pruebas duras solo para ser seleccionado?



Lo primero que me gustaría reseñar es que yo era un imberbe de 18 años, en muy buena forma física, ya que llevaba desde pequeño jugando en equipos de fútbol federados. De hecho, cuando me incorporé al C.I.R. 12 de El Ferral en León, el día de mi 19 cumpleaños, dejé el equipo donde jugaba en segunda regional, sin acabar la temporada.

Realmente, y en base a mi experiencia, los únicos que sabíamos dónde nos metíamos éramos los “voluntas” pues, al ser de la zona donde existían, nos daba margen para conocer lo que era una compañía de operaciones especiales. Aquellos captados en el C.I.R., en su mayoría, solo apreciaban la parte “bonita” dejando la del sacrificio y la dureza un tanto al margen, restándole importancia (craso error).

En mi caso particular, fue el afán y las ganas de aprender cosas nuevas y muy interesantes. Algo muy distinto de los que ya habían cumplido su mili midiendo el tiempo transcurrido por la cantidad de guardias hechas.

¿Cómo fueron los comienzos? ¿Recuerdas algún hecho o anécdota de los primeros días?

Los primeros días... Si tengo que ser fiel a mis recuerdos, me vienen a la cabeza un sinfín de ellos en tromba. La llegada, los gritos de nuestros veteranos, la gente corriendo para un lado, para otro, otros bombeando (haciendo flexiones), la bienvenida del capitán... Sobre todo, el ejercicio, las teóricas y el puteo todo el día. Fueron muchas las noches en las que apenas podíamos dormir tres horas.

Como anécdota significativa, resaltando entre otras, era que como peludos, y hasta que no nos ganáramos la boina verde, no valíamos nada. De hecho, no nos podíamos sentar en las camas ni apoyarnos tan siquiera para atarnos las botas.



Recuerdo la primera marcha de topografía en Riaño (León), donde vi a muchos compañeros con los pies hechos papilla, con unas angüeñas (vejigas o ampollas) tremendas por la falta de costumbre de hacer tantas horas de caminata y el uso continuado de las botas militares.

¿Tardaste mucho en adaptarte a la vida de la compañía?

En absoluto. Me adapté desde el principio por mantener una aptitud psicológica acorde a aquellos momentos ya que, como expliqué antes, sabíamos el modo de proceder en la compañía por haber conocido, antes de entrar, relatos de personas que o estaban o ya habían pasado por esta u otra en otra parte. El estar en muy buena forma física fue una gran ventaja.

¿Qué tal con los compañeros? ¿Formasteis vínculos de amistad importantes? ¿Existía compañerismo en tu unidad?

Al ser sitios donde conviven bastantes personas, durante bastante tiempo, lo normal es crear vínculos personales y colectivos. Los personales eran con aquellos donde te encontrabas más a gusto a la hora de relacionarte

y los colectivos los formaban el sufrimiento, el sacrificio, el trabajo y la dureza del convivir cotidiano. Es cierto que, en los colectivos, se ven los buenos compañeros, los escaqueados, alguna que otra mala actitud (cobardía y mala fe) pero, en general, a la hora del trabajo éramos como una piña.

¿Mantuviste la amistad, una vez licenciado, con algún compañero de tu unidad?

Sí, por supuesto. Sigo manteniendo contacto con aquellos más afines. Como dato significativo, he de decir que con mis veteranos he mantenido durante algunos años comidas anuales celebradas durante varios años y con mis peludos, también y con más continuidad. De hecho, este año nos veremos unos cuantos en La Coruña el puente de Todos los Santos.

Tristemente, de mi reemplazo he perdido la pista casi por completo de ellos, salvo tres o cuatro más allegados a mi zona.



¿Qué te pareció la formación que recibiste en tu unidad? ¿Crees que tu experiencia ha influido en tu vida posterior? ¿Te ha ayudado en la toma de decisiones en tu día a día posterior? ¿Consideras que ha ayudado a la formación de tu carácter?

La formación fue bastante buena en muchos aspectos. Aprender es una constante que todos deberíamos mantener a lo largo de nuestras vidas. Es cierto que hay aspectos de ella que, fuera de la vida militar son raros de aplicar, como lo aprendido en el uso de armas o explosivos, pero otras son aplicables perfectamente. Como ejemplo claro de esto, reseño que no volví a jugar al fútbol al haberme enamorado hasta la médula del senderismo y de la montaña en general. Soy fundador de tres grupos de montaña en Gijón durante los treinta años en que he salido al monte. Todo lo relacionado al terreno, como la topografía,

las transmisiones y la escalada, así como la práctica del esquí, fueron muy importantes para su desarrollo posterior.

Indudablemente, el haber estado a una edad temprana templó mi forma de ver las cosas y mi aptitud para encarar los problemas cotidianos. Creo que me preparó muy positivamente para enfocarlo todo de forma psicológica.

En los recuerdos de muchos compañeros están las fases que hicimos y los recuerdos no siempre son coincidentes, algunos recuerdan una u otra fase como la más dura o como la más divertida o como la más interesante. ¿Cuáles son tus recuerdos al respecto? ¿Qué fase recuerdas como más dura? ¿Tú con cuál disfrutaste más? ¿Hay alguna que no te gustaría repetir?



Al ser voluntario por edad, repetí fases como la del agua o la marcha de endurecimiento anterior a la supervivencia (la segunda no la pasábamos, aunque de los cuarto voluntarios, hubo uno que la quiso repetir). Desde mi punto de vista, absolutamente todas, eran muy interesantes por sí mismas y por sus variadas y distintas temáticas. Guardo con especial cariño a la de la nieve, donde aprendí a esquiar, a hacer iglús y a dormir en ellos. Disfruté en todas menos la primera de agua siendo peludo. No sabía nadar... y me meten en mitad de un pantano, El Porma en Boñar (León), y me dicen que al agua. Como consecuencia, perdí una aleta y me sacaron los dos cabos primeros de la compañía a la orilla. Al día siguiente, a hacer de tripas corazón y a volver al agua, sin mayores consecuencias, gracias a Dios. Recuerdo ir nadando de espaldas, de dos en dos y en fila, cantando y nadando como posesos para salir de las corrientes de agua helada que nos íbamos encontrando. La segunda fue en Poo de Llanes, en el mar y ya como veterano instructor, la pude disfrutar mejor.



La marcha de tiro y explosivos en Zamora es otra que recuerdo con cariño, aunque he de reseñar que nos aplicaron la famosa evasión y escape y fue una prueba de resistencia física y psicológica bastante fuerte. Fue en pleno diciembre del 81. Lo que más disfruté por emoción e intensidad, fueron las guerrillas. Recuerdo con cariño la primera, junto a mis veteranos, en Frías (Burgos) donde, al acabar, nuestro capitán nos felicitó a todos en su nombre y en el del general por el éxito obtenido. Lo importante es que no existe ninguna que me disgustase repetir. Todas me aportaron sensaciones y momentos que se me han quedado registrados en la memoria para siempre.

¿Recuerdas algún hecho, anécdota especial o algo que consideres interesante?

Muchas, de vez en cuando, sobre todo al acostarme, me vienen recuerdos de momentos concretos de aquellos días. Teniendo en cuenta que han pasado cuarenta años, algunas se fueron quedando en la memoria del tiempo, pero que, de vez en cuando y, sobre todo, cuando hablamos, en ocasiones, antiguos compañeros salen a relucir. Y estoy seguro de que a todos nos pasa que estaríamos muchas horas hablando de aquellos tiempos. Nos hacía gracia, sobre todo, porque cuando les contábamos a nuestros amigos de fuera todo lo que hacíamos casi nadie nos creía.

Recuerdo aquellas primeras marchas, donde nunca se acababan las vaguadas y los collados, pues se sucedían igual que orugas procesionarias. Muchos momentos del puteo de nuestros veteranos, pero desde un plano racional, sin amarguras ni malos recuerdos. Siempre se han de ver las cosas en su determinado contexto. Las horas pasadas con un golpe de mano preparado en la guerrilla de Burgos a un presunto convoy de vehículos que nunca pasó. Los nervios y el acojone la primera vez que saltas en rápel de helicóptero desde cincuenta metros de altura. Saltar de un camión en marcha a cincuenta km de velocidad en Salamanca. Hacer estallar granadas Po3 que no estallaban al tirarlas y lo hacíamos preparando pequeñas cargas de tetraleno y explosivo plástico poniendo estas al lado de las granadas. Como disfrutaba tirando con el cetme C y, además, bien...y tantas otras cosas...

Guardo con especial cariño, los ocho días de la supervivencia. Fue una experiencia muy importante para conocerme mejor, para conocer a las personas que conviven día a día contigo, pues es en los momentos difíciles cuando sale y da la

cara la auténtica persona que llevamos dentro. A título personal, me sentí muy contento con mi experiencia, con mi comportamiento y mi actitud. Pienso que, en líneas generales, el paso durante veinte meses por aquella compañía me ayudó a madurar y a afianzarme en mis ideales y aptitudes de cara a la vida.



¿Quieres añadir alguna cosa más?

Me gustaría reseñar, desde el punto de vista de un chaval de 19 años, las ganas de hacerlo bien, los momentos de tensión, pero con la sobriedad y la disciplina que exigían todos y cada uno de ellos. La figura de nuestro capitán, que para todos era como una deidad, a la que admirábamos y respetábamos de forma sincera. El nuestro, era el más joven al mando de una COE a nivel nacional, con unos cuantos cursos hechos, además del propio de la compañía y del que, hoy en día, con el que tengo relación de amistad durante todos o casi todos estos años. Es un honor y un orgullo tenerlo como amigo. También de los oficiales y, cómo no, de los sargentos que trabajaban con nosotros más directamente, pero que el trabajo era común para todos, desde el capitán hasta este humilde soldado.

Todos aquellos momentos, me enseñaron varias cosas. Lo que aguanta un ser humano, más allá de lo que piensa y cree. De saber valorar todos los buenos momentos, desde lo más simples, y tomar los malos como una oportunidad para adquirir experiencia y aprender siempre.

Siempre recordaré las palabras de nuestro capitán, el día que nos licenciamos: "A partir de hoy, empieza vuestra auténtica guerrilla en la vida".

Por las COE han pasado muchos hombres. En ellas se nos mostraba una forma de vida, la forma de compartir, de solidarizarse y empatizar con tus hermanos de armas, lo bueno y lo malo. Y, sobre todo, resaltaban las bondades y maldades de la gente donde las máscaras se caían muy fácilmente. La buena gente, el buen compañero, lo era, lo fue y lo siguió siendo. El malo, también.

MI EXPERIENCIA PERSONAL EN LA COE 72**Coronel Carlos Alba Alonso**

Antiguo teniente y capitán de la COE 72



Sirva este relato para mantener vivo el recuerdo de todos los que, como tropa, suboficiales u oficiales, formaron parte de la COE 72 (Gijón) y, por qué no, de quienes de una forma u otra quedaron vinculados a ella: familias y personas con las que se mantuvo algún contacto o colaboración a lo largo de tantos días y lugares, fundamentalmente de Asturias. Mi experiencia en esta compañía fue como teniente, desde octubre del 1982 a diciembre de 1984 y como último capitán que la mandó, desde marzo de 1985 a diciembre de 1987, fecha en la que se disolvió.

En sus 22 años de existencia la COE 72 tuvo un sinfín de anécdotas y circunstancias que fueron conformando una personalidad única. Cualquier cosa que yo pueda expresar siempre estará sometida al juicio de los que compartieron conmigo los años vividos en esta compañía. Quiero pensar, no obstante, que muchos se identificarán con lo que pueda relatar con mejor o peor fortuna. Los momentos vividos son únicos y seguro que han dejado una huella íntima en todos los que las experimentamos.

Pienso que, tanto en lo que se refiere a mandos como a la tropa, no se es guerrillero por casualidad. Respecto a los mandos, además del espíritu militar que a todos se nos presupone, deben tener una especial predisposición a la aventura, a la superación de retos, al sacrificio y a asumir riesgos, entre otros rasgos personales. En mi caso creo que emociones como esas me impulsaron a realizar el curso de Operaciones Especiales XXVI (1981-1982). Acabar el curso no es algo baladí y no voy a ahora a dar argumentos para justificarlo, simplemente quiero indicar que elegir un desempeño en operaciones especiales

es realmente una señal de identidad de tu carácter.

Mi etapa de teniente

Acabado el curso fui destinado a la COE 72. Sin tener ningún vínculo con Asturias, desde el primer momento fui acogido con algo más que cordialidad, sentí el respeto y el afecto del que iba a ser mi capitán, José Floriano Velasco que entendió mi situación, ya que me iba a casar unos días después de mi incorporación y supo dar una respuesta a lo que para mí era muy importante; con ello se había ganado mi respeto desde el primer momento, ¿cualidad de líder?

Volvía a encontrarme con algunos de los que habían sido compañeros de curso, Antonio Rubio Isabel y José L. G. Planchuelo, Juan C. M. Cedrún y Julio Cadavieco (de infausto recuerdo) y otros, como Jaime Hamed, Alberto Fernández, Gabriel M. Miranda, José Fran. Luego serían los tenientes Álvarez de Toledo, Olay, Carrasco y S. Artilles y los suboficiales Zambrano, Ibarucea, Merle, Paredes, Vega (héroe en Irak), Menéndez, G. Bernardo, Doval y el cabo 1º Lastra. Desde de ese primer momento comprendí que llegaba para formar parte de un grupo pequeño de personas donde el buen trato y el respeto era la norma y rápidamente aprecié que esto iba unido estrechamente con un alto nivel de trabajo, compromiso, responsabilidad y dedicación.



La compañía tenía tres secciones, más una pequeña plana mayor al mando de un brigada/subteniente, cada sección con su teniente, dos sargentos y un cabo 1º, un total aproximadamente de 100 guerrilleros de fuerza en revista; esto lo debería corroborar el entrañable Jaime Hamed, brigada auxiliar de la compañía y del que guardo un entrañable recuerdo. ¡Qué buena y gran persona!



No era una vida placentera la que me esperaba. Eso sí, a los 23 años yo solo quería desplegar todo mi potencial y demostrarme a mí mismo, a mis jefes y subordinados que estaba preparado y dispuesto para ejercer la profesión a un alto nivel en una unidad de élite como esa.

La COE estaba ubicada en el acuartelamiento de Simancas, en el barrio del Coto de San Nicolás de Gijón. Su lema, “disparar sobre nosotros el enemigo está dentro”, me impresionó nada más llegar. La COE compartía guarnición con la Agrupación Mixta de Encuadramiento nº 7, así pues, teníamos como vecinos a ingenieros, artilleros y jinetes. La convivencia no era mala, aunque al ser tan distintos nuestros cometidos, afloraban discrepancias que resolvía con la habilidad consiguiente nuestro capitán, permitiendo que todo nuestro esfuerzo y empeño recayera en la instrucción de nuestros guerrilleros.



Las instalaciones para la tropa no eran muy cómodas, como era común en la época: nave corrida como dormitorio, servicios que dejaban mucho que desear, alimentación justa, sobre todo si tenemos en cuenta que eran jóvenes y llegaban con mucha hambre a la hora de comer. No recuerdo muchos locutorios, ni zonas recreativas salvo las escasas y pobres zonas deportivas y algún espacio en el interior de la propia compañía, eso sí, la humedad en el ambiente lo impregnaba todo.

En este entorno, la tropa salía o se entretenía como podía y se generaban estrechos vínculos de compañerismo. Había que tener mucho cuidado con las novatadas, sobre todo en los primeros meses de incorporación. El trato era duro y exigente pero también había momentos para el asueto y la relajación. La vida durante esos meses se compartía con el que tenías al lado y se compartían muchas experiencias codo con codo, tanto mandos como tropa, lo que estrechaba los lazos de lealtad y camaradería, algo que con el

tiempo hemos podido comprobar como de gran valor.

Pero, ¿de dónde venía la tropa?... Como decía había tres secciones y por lo tanto la tropa procedía de llamamientos diferentes. Un equipo de captación al mando de un oficial se desplazaba al CIR nº 12 del Ferral de Bernesga (León) para conseguir alistar al personal correspondiente. Yo tuve que hacer mis correspondientes captaciones que consistían en una charla donde se exponía a los reclutas cuales eran las características de nuestra unidad y los requisitos necesarios para los que voluntariamente quisieran cumplir el servicio militar en nuestra COE. Se les hacía una pequeña exhibición con el equipo de guerrilleros vestidos con el uniforme de camuflaje y las caras pintadas con colores al efecto. Después de una charla con proyección de imágenes y película en súper 8, se realizaban demostraciones de ejercicios de salto de aparatos, rápel, lanzamiento desde camiones, tablas de combate y defensa personal, ...

Con la gente inscrita se efectuaban unas pruebas físicas para comprobar su estado de preparación y una selección de los más aptos. Se les advertía que durante su estancia en la COE se les iba a exigir mucho esfuerzo y trabajo. A cambio, se les ofrecía una experiencia repleta de aventuras con continuas prácticas en la naturaleza, fuera de los cuarteles, sin guardias ni mucha instrucción de orden cerrado. Todo ello sin recibir una paga extra como los que se alistaban con los equipos de captación de legionarios y paracaidistas, que siempre resultaban ser una incómoda competencia. Lo cierto es que quien se apuntaba a la COE sabía a lo que venía.



Para el soldado, el primer contacto con la COE era un buen corte de pelo, un equipamiento adicional y un mes aproximadamente de instrucción intensa y exigente, que tendría como culminación el acto de “entrega de la boina”, algo que se hacía desear y suponía el logro del distintivo del soldado de operaciones especiales: la boina verde, prenda de gran valor sentimental que para conseguirla debía ganarse tras

demostrar ser merecedor de ella. En ocasiones había que aplazar su entrega a alguno que inicialmente no alcanzaba el nivel exigido, aunque recuerdo pocos casos.

Eran jóvenes que provenían de muchos sitios de España, incluso alguno del extranjero, como Juan Franciso G. Álvarez “el Belga”, pero había un núcleo duro de asturianos que daban personalidad a nuestra COE y el acento asturiano predominaba en las tertulias y conversaciones. También había voluntarios, jóvenes de 17 años que hacían más tiempo de servicio militar y escogían la COE para hacer la mili -un mérito añadido- y daban continuidad a los reemplazos. Con algunos de ellos he podido mantener relación con el tiempo: Raúl Otazo, Javier Escartín “el Zorro”, ...



Con el paso del tiempo valoras más a aquellos jóvenes que voluntariamente eligieron prestar su servicio militar obligatorio, su compromiso con la defensa nacional, en una COE donde tuvieron la oportunidad de conocer mejor a sus Fuerzas Armadas desde dentro y convivir en un entorno igualitario de exigencias, donde se sabe otorgar valor a lo importante cuando se dispone de lo imprescindible, a la vez que se aprende a convivir y a experimentar el verdadero espíritu de la camaradería. Algo que les unía mucho eran sus canciones, sus “alias” que les identificaban y, como no, tantas experiencias duras compartidas en compañía del binomio.

En lo que se refiere a la instrucción, las tres secciones, al estar nutridas de diferentes llamamientos, lo hacían de forma separada y en zonas abiertas de las inmediaciones del cuartel, del que siempre se salía cantando a paso ligero. ¡Cuánta gente nos observaba con admiración al oír nuestras canciones guerrilleras y distinguir en nuestro porte un espíritu de esfuerzo y sacrificio!

Se subía al campo de tiro de la Providencia, hoy convertido en un espacio verde donde hay colocada una estatua que recuerda a la “madre del

emigrante”. Fueron muchas subidas y bajadas, seguro que muy recordadas por aquellos que las compartimos. Las Mestas, Viesques, Ceares, Bernueces, Santurio, Deva,... siempre buscando espacios donde pasar desapercibidos y poder realizar nuestra instrucción diaria, individual, por binomios, equipos/pelotón o de sección con ejercicios de marchas y orientación, emboscadas y contraemboscadas, pasos semipermanentes y escalada, defensa personal, transmisiones, camuflaje, tiro y explosivos y un largo etcétera que componía la base de trabajo de nuestro Plan de Instrucción y Adiestramiento.

La climatología de esos años fue dura, a veces muy dura en los largos otoños e inviernos donde la lluvia no podía interrumpir nuestras prácticas. Esto hacía más penosa la instrucción y suponía un problema para el desgaste del equipo y material que sufría mucho con la humedad y que obligaba a un mantenimiento especialmente cuidadoso del mismo.

Todas las semanas se realizaba un ejercicio nocturno que suponía alargar la jornada de trabajo sin merma de la siguiente. El no hacer guardias es lo que tenía....

Cada mes, como era preceptivo en todas las COE, se efectuaban prácticas de instrucción continuadas de 10 o 20 días, algunas específicas, como la fase de nieve en Pajares, donde nos alojamos en el albergue de Villamanín (León); la de agua, en Poo de Llanes o Luarca; la de supervivencia, en Amieva (hoy Parque Natural); la de escalada, en Sotres; la de topográfica y paso de ríos, helicópteros, endurecimiento, tiro y explosivos,...



Pero nuestras maniobras por excelencia siempre eran las de guerrillas y contraguerrillas. En ellas, la compañía trabajaba sola o con unidades de la BRIDOT VII, Brigada de Caballería, Brigada Paracaidista, incluso en cooperación con la COE 71 de Oviedo. Fueron muchas las unidades, muchas las experiencias, muchos los contratiempos, muchos relatos que hoy resultarían poco acordes a la corrección y normas



implantadas con el paso de los años. También participábamos en desfiles, exhibiciones y demostraciones con motivo de festividades, FFAA o en ferias como la de Gijón.

Durante nuestras prácticas de esquí, escalada y desplazamientos por la cordillera y Picos de Europa nos gustaba colaborar con la Guardia Civil, tanto con el destacamento de Pajares como el de Cangas de Onís. También resultaban muy estimulantes los ejercicios realizados con la unidad de helicópteros de Logroño por su gran habilidad para trabajar en montaña: transportes, rápeles, acciones de infiltración o evasión, ...



Nuestro contacto con la población local era algo inherente a nuestros ejercicios y por todos los sitios por donde pasábamos éramos bien recibidos, todo el mundo tenía un hijo haciendo la mili o la había hecho. Nos integrábamos mucho con la población rural de los pueblos y aldeas donde permanecíamos, nos cedían locales, escuelas y naves para soportar mejor las inclemencias del tiempo, a veces hasta nos daban pan de comer y asiento a la lumbre. Esto formaba parte de la idiosincrasia de las COE, integrarse y darse a conocer a la población, “ganar corazones y mentes” que se diría hoy. También se colaboraba con algún tipo de apoyo para resolver alguna necesidad puntual que se nos planteaba sobre la marcha y que podíamos asumir.

En nuestras salidas, de vez en cuando, recibíamos la visita de nuestro general de la BRIDOT VII. Nos gustaba que ese día fuera lluvioso y que cuanta más agua cayese mejor, ya que después de mojarnos tanto en las prácticas mensuales, a veces las visitas se hacían con sol y esto no nos gustaba. Siempre recordaré en mi etapa de capitán las visitas del Capitán General Pedrosa, cercano y preocupado por la unidad y sobre todo por sus soldados y que pernoctaba en nuestro campamento en una pequeña tienda

aneto, lo que suponía un quebradero de cabeza para su Estado Mayor. Nada usual para la época.

Llegado a este punto relataré una anécdota de las que te marcan. La COE estábamos de salida por la zona minera de Langreo, creo recordar. En un momento de asueto el capitán y yo nos acercamos a un “Chigre” de una aldea a tomar un café o cerveza, no sé. Esa zona minera era dura por sus gentes y lo que tenían todavía algunos en su memoria. Había un paisano que no nos miraba bien y no hacía más que hacer comentarios en voz alta para que le oyéramos, lo que se dice por allí “un faltosu”. Yo le comentaba a mi capitán que había que decirle algo aquel paisano porque estaba pasándose de la raya y él me dijo: “Tranquilo, no pasa nada” y al momento dijo en voz alta: “Ponle a ese hombre una ronda que le invitamos”. Creo que no se lo esperaba y poco a poco empezó a cambiar su discurso... al rato estábamos juntos y compartíamos barra y conversación, que acabó con una despedida cordial no sin antes intercambiar un buen rato de charla. “Lo ves” me dijo, esto es así, la gente tiene que poder expresar lo que piensa, después hay que mostrarse como eres, ponerte a su nivel y demostrar que no eres más que ellos, que compartes sus preocupaciones y que te sometes a las incomodidades de un trabajo duro como ellos. Todo resuelto, lección aprendida.



Eran muchas las aventuras que vivíamos; cada salida era un lugar nuevo, aunque a veces se repetían los escenarios. Siempre buscábamos la sorpresa, el ir un poco más allá. La experiencia nos permitía, a medida que pasaba el tiempo, afrontar las situaciones con más confianza y seguridad y mejorar la instrucción de la unidad. En la supervivencia de 1984 no sé cómo nos descolgamos la sección por unos riscos para llegar a la zona de supervivencia, con mucho cuidado sí, pero cuando vimos por donde habíamos bajado no nos lo hubiéramos creído. Nuestro capitán podía distinguir por dónde

bajábamos, observaba perplejo nuestro descenso y hacía lo que podía por darnos indicaciones. No había marcha atrás. Son momentos donde como mando uno se pone a prueba en su determinación y en cómo dar confianza a los demás para superar la situación.



La escalada y el agua no solían ser actividades cómodas para el soldado, aunque siempre existía algún especialista que nos ayudaba a los mandos. Había que prestar mucha atención y establecer medidas de seguridad ante cualquier contingencia, así como conseguir la mejor instrucción posible sin merma de su integridad física, aunque siempre nos gustaba trabajar con cierto nivel de presión, algo habitual en el carácter guerrillero. Un carácter puesto a prueba en la “fase de evasión y escape” en donde se podían observar muchos comportamientos ante situaciones complicadas de gestionar a nivel individual, pero que seguro ayudaban a un mejor autoconocimiento y autocontrol personal.



Un acontecimiento muy especial para mí fue nuestra participación en el desfile de las FFAA de 1984 en Valladolid que transcurrió por el Paseo de Zorrilla, escenario de toda mi infancia y protagonista de muchos acontecimientos de mi vida familiar. En esta ocasión yo no era un chiquillo sino un teniente que marchaba delante de su

sección de la COE ante la mirada de mi madre, hermanos, amigos y conciudadanos. Fue para mí un momento muy hermoso lleno de emoción y orgullo que jamás olvidaré.

En el otoño de 1984 y mientras estaba revalidando el Curso de Paracaidismo en Alcantarilla, recibí una llamada de mi capitán en la que me informaba de que había llegado un télex solicitando un teniente de la COE para la realización del Curso Comando Jefe de



Sección (nivel II) en Francia y tenía que responder inmediatamente. Al ser el más antiguo y tener conocimientos de francés finalmente me designaron para ir a realizarlo. Para mí era un reto dado que no había tenido una experiencia anterior con el ejército francés y me tenía que desplazar solo, pero finalmente resultó muy satisfactorio. Las prácticas y ejercicios que allí efectué, así como el nivel de exigencia del curso no fue ningún problema después de haber superado nuestro Curso de OE. Lo que más me impresionó fueron las pistas que tenían de adiestramiento con un diseño muy adaptado para el adiestramiento físico y de habilidades, de obstáculos naturales reforzados con obras de fábrica, que los hacía complicados a la vez que entretenidos. Había pistas diseñadas para pasar individualmente y otras en equipo. Aquella experiencia me resultó de mucha utilidad y también he sacado provecho de ella en otros destinos.

Mis últimas maniobras de teniente fueron unos ejercicios de guerrillas y contraguerrillas con la COE 71; nosotros éramos la contraguerrilla y yo, como teniente más antiguo, la dirigía mientras que nuestro capitán coordinaba todo el ejercicio. Como broche final de mi etapa de teniente fue una bonita experiencia y un importante reto personal. En estas maniobras tuve la oportunidad de constatar el temple de mi capitán con motivo de una visita del general Ponsoda, Gobernador Militar de Asturias, hombre de carácter difícil, con un estilo de mando de los generales de la época, que quiso poner a prueba al jefe de la COE. Pero el capitán Floriano, experimentado en el trato con los generales que inspeccionaban la COE, desde el capitán general al general jefe de la BRIDOT VII, supo guardar la compostura y salir airoso de la situación. Una vez más nos dio lecciones de un



liderazgo, que yo, como ya teniente veterano, supe recoger y asimilar.

Mi etapa de capitán



Mi destino como capitán en la COE 72 fue un regalo inesperado al coincidir mi ascenso con el cambio de destino del capitán Floriano. Ello me permitió continuar en la unidad casi sin solución de continuidad y sacar un gran provecho a la

experiencia acumulada como teniente de la misma. No fue fácil, pues importantes candidatos se postulaban, pero el destino se puso de mi parte para que así fuera y siempre agradeceré esa gran oportunidad que me ofreció la vida

Fueron tres meses los que transcurrieron hasta mi nueva incorporación y durante este tiempo se produjo el traslado de la compañía y del Regimiento Príncipe nº 3 al nuevo acuartelamiento de Cabo Noval en Pola de Siero. Aquello suponía un nuevo entorno, unos nuevos vecinos y unas nuevas relaciones de trabajo que cambiaban en parte nuestra rutina hasta entonces. El cambio de acuartelamiento se llevó a cabo bajo el mando del teniente más antiguo, Ramón Álvarez de Toledo, apoyado por Fermín Olay y los suboficiales destinados, con el brigada Paredes al frente, muy buena gente también.

Para la COE su nueva ubicación no fue un problema, sino todo lo contrario. Pudimos disfrutar de un acuartelamiento nuevo con más comodidades, mejores servicios, más medios y un campo de tiro a las puertas del acuartelamiento. Por el contrario, ahora como capitán, me tocaba entenderme con la plana mayor de un regimiento de Infantería, como lo era el Príncipe nº 3, que también se tenía que acostumbrar a tener una unidad como la nuestra tan cerca y tan distinta. Digo esto porque, aunque de teniente hay cosas que no se aprecian, me di cuenta de la importancia de las relaciones con la unidad que te acoge. Hay que pensar que tantos los oficiales como los suboficiales y tropa estábamos exentos de hacer servicios de seguridad, aunque no de cuartel y que todos los días disponíamos de la unidad al

completo para poder hacer una instrucción programada y eso generaba comparaciones y algún que otro natural recelo. Si tenemos presente que en la COE siempre presumíamos de nuestra idiosincrasia, de nuestro uniforme de camuflaje y de la boina verde que el resto de soldados del cuartel no disponían, el que saltara de vez en cuando alguna que otra chispa no era problema que no tuviera solución.

Mis relaciones con los capitanes del regimiento de la época fueron estrechas y cordiales y de todos ellos guardo un recuerdo muy entrañable y afectuoso por todo aquello que nos unió en lo profesional y personal.



Una de las primeras cosas que se me ocurrió al iniciar mi mando de la COE en 1985, quizás fruto de esa manera de querer hacer más singular la unidad, fue la de tomar una mascota como imagen de la compañía y un lema que nos diera un sello de identidad que nos diferenciara del resto de las COE. Para ello elegimos el oso, un animal emblemático de la cordillera Cantábrica que nos acogía en muchas de nuestras salidas. Quisimos destacar con ello cualidades como la fortaleza y determinación de un animal que camina mucho tiempo por el bosque y no se deja ver. Como lema elegimos la parte final del verso que enmarca la entrada del Curso de Operaciones Especiales "...obedece, pelea, triunfa y muere". A alguno ya se lo tuve que explicar alguna vez.

El gran desgaste que sufría el equipo del soldado, así como el armamento, el material de campamento y vehículos por su continuo uso y las inclemencias climatológicas, sobre todo la lluvia a las que estaban sometidos, hacía del inventario un verdadero problema. Gracias al apoyo recibido desde el Grupo de Intendencia de Valladolid, al mando del comandante Alejo de la Torre y del de Grupo de Mantenimiento, las cosas resultaron más llevaderas, pues nos facilitaron la gestión de

bajas prematuras por deterioro o pérdida y que las revistas periódicas no fueran un quebradero de cabeza. Con ello pude comprobar cómo se valoraba el trabajo de las COE y el aprecio que se les tenía, en una época donde estos asuntos administrativos ocupaban más tiempo del necesario y conveniente.



Creo que fue a finales de 1985 cuando se nos encomendó la confección de un manual de instrucción para el soldado de operaciones especiales. Consistía en redactar algo así como todas las fichas de tarea de cada una de las actividades que debía realizar un soldado de OE. Al principio fue complicado de programar, pero finalmente tomó forma en varios cuadernos, uno por actividad: orientación, tiro, explosivos, transmisiones, agua, escalada, supervivencia, emboscadas, golpes de manos, cercos, paso de ríos, esquí...



El trabajo mereció la felicitación personal por escrito del Capitán General a todos los participantes en el mismo, algo de lo que sigo estando orgulloso porque nos adelantamos en el tiempo unos cuantos años. La pena es que no sé la difusión que pudo tener el citado manual, a nosotros sí nos sirvió.

En las prácticas de esquí de la fase de nieve de 1986 sufrí un accidente que me obligó a estar algún tiempo de baja, pero que no me impidió poder incorporarme pronto al trabajo con alguna limitación, algo que hoy en día no sería posible ya que todo ha cambiado mucho desde entonces.



En el verano de ese mismo año 1986 sucedió algo que nunca hubiera podido imaginar y que creo que para los que no lo vivieron será difícil de entender en su justa medida. No obstante, lo intentaré. La compañía disfrutaba de su permiso en el mes de verano cuando recibí una llamada del Cuartel General de la BRIDOT VII, era mi antiguo capitán que ahora se encontraba destinado allí. “- ¿Carlos estás sentado? – No, pues siéntate que tengo que decirte algo importante. La COE 72 tiene que hacer el próximo relevo para cubrir la guarnición de las islas Chafarinas, es una orden que ha llegado del EMC. Tú tienes que ir la próxima semana a realizar el reconocimiento de zona con el GOE I que está ahora allí desplegado y entonces recibirás instrucciones más detalladas”. Y ahí empezó toda una aventura, que intentaré ser lo más breve posible al relatarla.

La COE se encontraba de permiso como he dicho y lo primero que había que hacer era activar el plan de llamada y avisar a todo el personal para su reincorporación adelantada del permiso antes de su finalización. Las primeras llamadas fueron a mis tenientes Álvarez de Toledo, Sánchez Artilles, Olay Fanjul y a mi auxiliar el subteniente Paredes. Se hizo lo que se pudo y conseguimos que la COE, casi al completo, se incorporara en el tiempo necesario.

Yo efectué el reconocimiento y tuve que realizar por adelantado, y sobre la marcha, tres pedidos para 15 días de suministro (Chafarinas, Peñón de Vélez y Peñón de Alhucemas). Era la primera COE independiente que ejecutaba esta misión y no



disponíamos de ningún tipo de apoyo logístico ni unidad superior en qué apoyarse, así que hubo que organizarlo todo. Lo siguiente fue preparar el equipo, armamento, munición y material de toda la unidad en tres bloques distintos, ya que la unidad se desplegaba en los tres islotes. Todo esto en un tiempo récord de menos de 15 días.

La compañía embarcó de noche en la estación Gijón en un tren ordinario de largo recorrido con el personal en departamentos de viajeros y el material, equipo, armamento y munición en un vagón de mercancías que llevaba el convoy. Nuestro destino era Madrid Chamartín, donde llegamos a primera hora de la mañana. Allí nos deparaba la sorpresa de no encontrar a nadie que nos trasladara a Atocha para volver a coger otro tren hasta Málaga. La única solución que se nos dio ante la consulta realizada fue la de coger el metro para llegar a Atocha. Y así fue, toda la compañía en vagones de metro, con armamento, munición y equipo. Algo "mágico", no pasó nada porque Dios no quiso. El viaje a Málaga fue en un tren en condiciones similares al anterior y posteriormente fueron los helicópteros quienes nos hicieron llegar a los islotes. Todo aquello fue muy rápido, pero nos había puesto a prueba a todos y conseguimos realizarlo sin incidentes importantes.



Se nos informó antes de llegar a los islotes que con anterioridad había sucedido un accidente mortal en unas prácticas acuáticas y algún incidente con fuego real, pero sin consecuencias, lo que nos ponía sobre aviso de que la estancia podría tener alguna sorpresa. No obstante, la permanencia de 30 días en los islotes fue tranquila pero peculiar, dado que la unidad no estaba entrenada para la realización de la defensa estática de un punto sensible. Se realizaban guardias y ejercicios diarios de instrucción para

hacer frente a las posibles contingencias y amenazas que nos marcaba el plan de seguridad, que compaginábamos con prácticas de nuestro programa de instrucción específico de OE; va en el ADN de las COE el no olvidar nuestra preparación. Con tanto tiempo al día también teníamos ocasión para el ocio y las relaciones personales.

Hubo alguna alarma y también que dar refugio a algún pescador y atención sanitaria a algún ciudadano marroquí de la zona; vamos lo habitual en la vida de los islotes. Aquello fue una experiencia que nunca hubiéramos pensado vivir, pero supimos adaptarnos y cumplir la misión perfectamente y sin ningún incidente negativo a destacar, salvo para el subteniente Pareces que a los pocos días se le comunicó que cesaba en la COE y pasaba destinado a la BRIPAC por servidumbre del curso paracaidista.

El regreso a Gijón empezó bien ya que fuimos helitransportados desde Melilla a Madrid en Chinook, en ese viaje pude comprobar con mi amigo y compañero Javier Sancho Sifre como se podía conducir un Chinook sin manos.



En Madrid de nuevo nos esperaba una sorpresa en la estación a la hora de embarcar. El interventor quería que saliera el tren cuando todavía no habíamos podido instalarnos por lo dificultoso de la operación y tuve que decirle personalmente "colocaré un soldado delante de la máquina hasta que embarque el último soldado"; todavía me sorprende al recordarlo, pero funcionó. Esta vez teníamos que viajar en vagones de pasajeros corridos y con billetes con numeración aleatoria y con toda la impedimenta, armamento y munición en los mismos vagones. Algo que resultó curioso a los propios viajeros del tren y no digamos a nosotros que no creíamos lo que estaba sucediendo. En fin, un despropósito que me costó

algún problema que otro por el informe final que tuve que redactar. Pero eso son cosas que van de oficio.



Mi tiempo en la COE transcurría repleto de maniobras y ejercicios siempre enmarcados en un gran ambiente de trabajo y aprendizaje constante. Otro de esos momentos fueron las guerrillas "Francisquete 1987" con la BRIPAC. La cosa pintaba difícil, las dos COE asturianas hacíamos de unidades guerrilleras para la BRIPAC y querían darnos duro, era la zona de Guadalupe, una zona desconocida para nosotros y sin poder preparar una cobertura adecuada de apoyo en la población, muy amplios espacios no siempre con la masa boscosa que nos hubiera gustado, pero era un reto importante que había que superar con buena nota. Personalmente creo que nuestra actuación estuvo a la altura de las circunstancias, aunque siempre surgen discrepancias en el juicio crítico final. Mi grata sorpresa fue la felicitación que nos hicieron los propios capitanes paracaidistas por nuestro trabajo y resultados, también lo guardo en el recuerdo.

Con esto nos acercamos indefectiblemente a lo que no tenía solución y era la disolución de las dos COE en Asturias. Hubo momentos, como siempre, donde parece que las cosas van a ser de otra manera. Nos hablaron de que se estudiaba la posibilidad de ubicar el nuevo GOE VI en el acuartelamiento de Cabo Noval, dadas las características del acuartelamiento, su campo de tiro y maniobras, pero finalmente no fue así.

Los mandos perdíamos destino y quedábamos disponibles, la tropa debía incorporarse a la COE 82 de Orense y todo el equipo y material debía ser entregado en las instalaciones del Acuartelamiento del Cumial en Orense. Me acompañaron en ese momento el teniente Olay, el brigada Merle, los sargentos Cedrún, Vega, G. Bernardo, Doval y el cabo 1º Lastra

Los dos últimos meses fueron grises, los mandos iban pidiendo destino el que podía, había

que hacer inventarios y documentación para el cierre de los mismos, el equipo y material tenía que ser embalado para su transporte. La actividad decreció en sus últimos días y todo se consumió con el traslado. Llegamos al Cumial una fría de noche de invierno, un acuartelamiento separado de la ciudad de Orense donde la COE 82 llevaba mucho tiempo establecida, fuimos recibidos por el capitán Sanjurjo que amablemente nos hizo de anfitrión ese día y el siguiente, realizamos las entregas y las firmamos, no hubo reparos ni exigencias y todo se desarrolló con normalidad. La moral no era alta, he de decirlo, nos veíamos entregados a un destino incierto del que no se esperaba nada especial.

Personalmente para mí fue muy difícil despedirme de aquellos soldados, pocas palabras de ánimo podía transmitirles, sí que sabía que al menos se encontraban con compañeros de boina y no les resultaría extraña la vida allí. Hasta nuestro perro Pontón acompañó a sus camaradas hasta el final. Después fue como desaparecer entre la niebla, todos aquellos años vividos se esfumaban de la realidad para formar ya parte del recuerdo, recuerdo que aún pervive en mi memoria y espero me acompañe hasta el final de mis días.



El Diario de Operaciones de la Compañía desde su creación fue depositado en el Mando de Operaciones Especiales para su custodia y conservación, así como el banderín de la compañía con la asta que lo mantuvo en alto durante 22 años.

Aquellos años en la COE 72 marcaron mi vida militar, no fue mi primer destino, tampoco el último. He aprendido en todos y cada uno de los destinos en los que he servido y en todos he empeñado mi esfuerzo y talento, he disfrutado de todos ellos al máximo, pero el ímpetu de la juventud, la idiosincrasia de la COE y el espíritu de la unidad me hechizó y marco para siempre.



COMPOSICIONES FOTOGRÁFICAS GUERRILLERAS



José M. Carmona



José M. Carmona

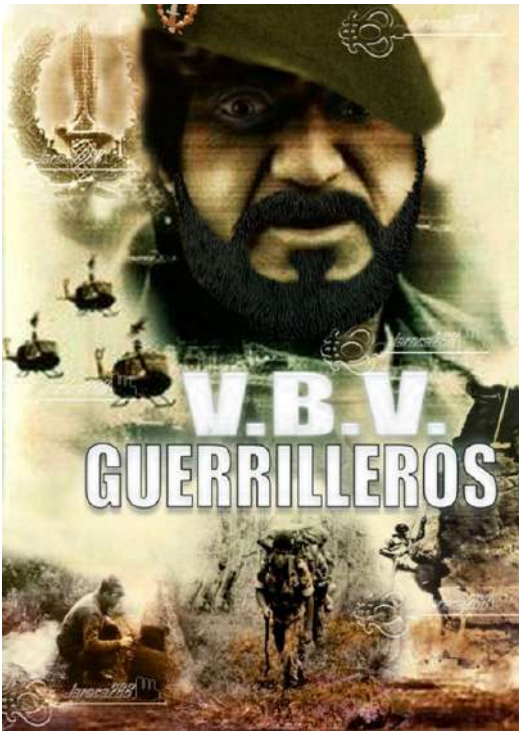

Jaroca



Miguel Ángel Núñez



Albert Bahíma

Albert Bahíma



Julián Morales



Carlos R. Burgos autor del libro "Taconazo"



NOTICIAS AVBV DE FEDA

FEDERACIÓN DE ASOCIACIONES DE VETERANOS BOINAS VERDES DE ESPAÑA

SERVISTE EN OE...
GANASTE TU BOINA VERDE...
MANTIENES TU ESPÍRITU GUERRILLERO...
¡UNETE A NOSOTROS!
ASOCIACIONES VETERANOS BOINAS VERDES
(22 DE ELLAS PERTENECEN YA A LA FEDA-VBVE)

ASOCIACIONES VETERANAS BOINAS VERDES DE ESPAÑA:

- AVBV ALICANTE presidente@vbva.es
- AS VET OE LAS PALMAS agr.lex@gmail.com
- AVBY CATALUÑA atby_cat@boinasverdes.cat
- AS VETER COE92 MALAGA avbvcoe92@hotmail.com
- AVBY EXTREMADURA avbvextremadura@gmail.com
- AVBV COE21 TARIFA avbvcoe21@gmail.com
- AS GUERRILLEROS MADRID presidenteagm@gmail.com
- AS GUERRILLEROS COE22 HUELVA asociacionguerrilleroscoe22@gmail.com
- AVBV GRANADA vbv-granada@hotmail.com
- AVBV ZONA CENTRO pprrts@daylightlab.com
- AVBV TARRAGONA atbvtarragona@gmail.com
- AGR VETER GOEIII-VILLANOPO agrupacionveteranosgoe3@gmail.com
- AVCOE 101/7 BALEARES boinasverdes@coebaleares.com
- AVBV OURENSE COE81 admon.avbvcoe81@gmail.com
- AVBV MURCIA avbv.murcia@gmail.com
- AGR VALENCIANA VETER. OE GANDÍA comercial@statist.com
- AS GUERRILLEROS DE VALENCIA agr.valencia.presidente@gmail.com
- AVBV DE MALAGA avbvm@hotmail.com
- AS GUERRILLEROS COE5-LIRIAGOLA michel.coe5@gmail.com
- AS GUERRILLEROS DE ARAGÓN asociacionguerrillerosdearagon@gmail.com
- AS COE-EMOE asociacion.coe.emoe@gmail.com
- AVBV LAS PALMAS avbvlp@gmail.com

DÍA DEL VETERANO BOINA VERDE Sábado 8 de octubre de 2022



El MOE, con la colaboración de la Federación de Asociaciones de Veteranos Boinas Verdes de España (FEDA-VBVE), celebró el 8 de octubre el "IV Día del Veterano Boina Verde" (IV DVBV) en el cuartel del MOE en Alicante al que asistieron alrededor de 1400 veterano,

familiares incluidos, procedentes de todos los rincones de España e, incluso, alguno residente en el extranjero. Todo un éxito.

Fue un día lleno de emociones que ha merecido la distinción de publicar un número especial de la revista Boina Verde, el Extra nº 4, donde, cronológicamente, se recogen muchos de los momentos vividos. El hecho de facilitar la inscripción de los veteranos no federados a través de la página Web de la Federación y la posibilidad de desfilar detrás de los antiguos banderines de las COE históricas y guiones de los GOE, extraídos del Museo del MOE para la ocasión, explica en cierto modo el considerable número de asistentes. En la página Web para tan señalado día se ha creado una sección especial <https://fedavbve.com/iv-dia-del-veterano-boina-verde/>, la Voz de la Guerrilla ha emitido un programa resumen del IV DVBV <https://fedavbve.com/la-voz-de-la-guerrilla/> y el MOE ha emitido un video <https://www.youtube.com/watch?v=dhGF6vqusAE>

4º CONCURSO LITERARIO RELATO CORTO



El pasado 8 de octubre, durante la celebración del IV Día del Veterano Boina Verde se entregaron los premios de los Concursos Literarios de Relato Corto dirigidos a guerrilleros para que nos cuenten sus vivencias en la COE/GOE/BOEL (ver Extra nº 4). Asimismo, se ha convocado el 4º Concurso con una extensión entre 500 y 2 500 palabras con fecha límite de recepción el 1 de julio de 2023. Los galardonados se tiene previsto publicarlos en



El veterano Javier Rodríguez, antiguo guerrillero de la COE 32 del GOE III recoge uno de los premios literarios.



Joaquín, de la Imprenta Los Ángeles de Alicante recoge el premio de Guerrillero de Honor

la revista Boina Verde que se editará en septiembre de 2023 y entregar el premio, a ser posible, también durante la celebración del Día del Veterano Boina Verde. Los relatos remitidos que no sean premiados, también podrán ser

publicados en la citada revista si la temática resulta de suficiente interés.

ENTREGA DE PREMIOS EL IV DÍA VBV



Además de los premios literarios, en el IV DVBV también se entregaron los premios de Guerrillero de Honor de la FEDA y veintinueve diplomas al Mérito Guerrillero de la FEDA (ver Extra nº 4).



PÁGINA WEB DE LA FEDERACIÓN:



Inaugurada la Web el 1 de agosto de 2021 <https://fedavbve.com/> a finales de noviembre de 2022 ya ha recibido más de 169.000 visitas, no solo de los veteranos residentes en España, sino desde todos los rincones del mundo. Ello se debe al buen trabajo del responsable del Diseño Web Webmaster, el guerrillero Richard Escrivá Martín.

Pretendemos que esta Web se convierta en el gran "almacén central histórico de los guerrilleros". Allí encontraréis, clasificados por unidades, archivos diversos de historiales, canciones, idearios, fotografías, libros, artículos y noticias de los boinas verdes, museo del MOE y de la EMMOE, etc. Solicitamos vuestra colaboración para completar todos los archivos y que no quede nada en el olvido de nuestras antiguas UOE.

VÍDEOS GUERRILLEROS YOUTUBE FEDA



Se ha producido un considerable aumento de vídeos recibidos y clasificados por áreas: COE, GOE, BOEL, MOE, EMMOE, FGNE, EZAPAC, GAR, reencuentros de veteranos, aniversarios, canciones, etc. El canal de vídeos se encuentra en <https://fedavbve.com/g-video/> A finales de

noviembre ya existían más de 1 630 miembros en el canal YouTube (suscríbete), se podían visionar unos 370 vídeos y recibido más de 156 000 visitas. Todo ello no hubiera sido posible sin el enorme trabajo y dedicación del cabo Juan Javier de Gea Lizarte como responsable del canal YouTube y de los vídeos. Colabora con el envío de grabaciones de tu época al PUNTO DE REUNIÓN de FOTOS, VÍDEOS y ARTÍCULOS fotos.fedevbv@gmail.com



Suscríbete a nuestro canal YouTube
1630 miembros
370 vídeos
156 000 visitas

GRUPO DE FACEBOOK



Continúa el incremento de miembros. Actualmente sobrepasan los 5 400. Finalidad: Contacto entre compañeros tras muchos años sin

saber de ellos, publicar fotos guerrilleras y ver las editadas por otros veteranos, información de actividades (raids, encuentros de veteranos, etc.). Pueden ser miembros tanto antiguos boinas verdes como los admiradores de estos y de sus valores guerrilleros inculcados en las UOE. Durante este último año, el promedio diario es de 22 publicaciones, 177 comentarios y 1357 reacciones. Hemos de agradecer al equipo de administradores que dirige el guerrillero Miguel Ángel Núñez el ritmo de este grupo de Facebook guerrillero que es el más numeroso y activo de todos los existentes en España. Algunos compañeros que tras realizar su servicio militar en una COE perdieron el contacto con sus compañeros, lo han restablecido a través de este grupo de Facebook.

<https://www.facebook.com/groups/federacionboinasverdesdespana/>

LA VOZ DE LA GUERRILLA

Se trata de entrevistas a mandos y guerrilleros veteranos para que nos cuenten sus vivencias en las UOE donde estuvieron destinados, la presentación de libros de temática guerrillera, de raids organizados por asociaciones de veteranos boinas verdes, así como mesas redondas sobre temas de Operaciones Especiales. Al cierre de esta edición ya se han emitido veintidós programas.

El número de visualizaciones oscila lógicamente según el interés que despierta el entrevistado o la temática planteada. Así, por ejemplo, a finales de noviembre la entrevista al coronel Zato llevaba más 2959 visualizaciones, seguidas de la entrevista al cte. Viózquez y de la presentación del libro de la BOEL “Por España me atrevo” con más de 2000 visualizaciones cada una. El programa resumen del IV Día del Veterano Boina Verde en poco más de un mes, lleva más de 1150.

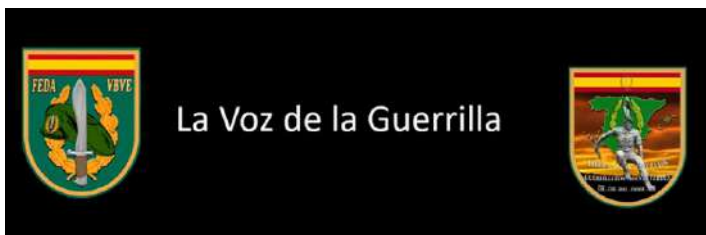

Suscríbete a nuestro canal

LA VOZ DE LA GUERRILLA Entrevista al coronel Zato VIERNES 21 DE NOVIEMBRE 21:00 H	LA VOZ DE LA GUERRILLA Entrevista al coronel Zato VIERNES 21 DE NOVIEMBRE 21:00 H	LA VOZ DE LA GUERRILLA Presentación del libro VIERNES 21 DE NOVIEMBRE 21:00 H	LA VOZ DE LA GUERRILLA Entrevista al coronel Zato VIERNES 21 DE NOVIEMBRE 21:00 H
LA VOZ DE LA GUERRILLA Entrevista al coronel Zato VIERNES 21 DE NOVIEMBRE 21:00 H	LA VOZ DE LA GUERRILLA Entrevista al coronel Zato VIERNES 21 DE NOVIEMBRE 21:00 H	LA VOZ DE LA GUERRILLA Entrevista al coronel Zato VIERNES 21 DE NOVIEMBRE 21:00 H	LA VOZ DE LA GUERRILLA Entrevista al coronel Zato VIERNES 21 DE NOVIEMBRE 21:00 H
LA VOZ DE LA GUERRILLA Entrevista al coronel Zato VIERNES 21 DE NOVIEMBRE 21:00 H	LA VOZ DE LA GUERRILLA Entrevista al coronel Zato VIERNES 21 DE NOVIEMBRE 21:00 H	LA VOZ DE LA GUERRILLA Entrevista al coronel Zato VIERNES 21 DE NOVIEMBRE 21:00 H	LA VOZ DE LA GUERRILLA Entrevista al coronel Zato VIERNES 21 DE NOVIEMBRE 21:00 H
LA VOZ DE LA GUERRILLA Entrevista al coronel Zato VIERNES 21 DE NOVIEMBRE 21:00 H	LA VOZ DE LA GUERRILLA Entrevista al coronel Zato VIERNES 21 DE NOVIEMBRE 21:00 H	LA VOZ DE LA GUERRILLA Entrevista al coronel Zato VIERNES 21 DE NOVIEMBRE 21:00 H	LA VOZ DE LA GUERRILLA Entrevista al coronel Zato VIERNES 21 DE NOVIEMBRE 21:00 H
LA VOZ DE LA GUERRILLA Entrevista al coronel Zato VIERNES 21 DE NOVIEMBRE 21:00 H	LA VOZ DE LA GUERRILLA Entrevista al coronel Zato VIERNES 21 DE NOVIEMBRE 21:00 H	LA VOZ DE LA GUERRILLA Entrevista al coronel Zato VIERNES 21 DE NOVIEMBRE 21:00 H	LA VOZ DE LA GUERRILLA Entrevista al coronel Zato VIERNES 21 DE NOVIEMBRE 21:00 H
LA VOZ DE LA GUERRILLA Entrevista al coronel Zato VIERNES 21 DE NOVIEMBRE 21:00 H	LA VOZ DE LA GUERRILLA Entrevista al coronel Zato VIERNES 21 DE NOVIEMBRE 21:00 H	LA VOZ DE LA GUERRILLA Entrevista al coronel Zato VIERNES 21 DE NOVIEMBRE 21:00 H	LA VOZ DE LA GUERRILLA Entrevista al coronel Zato VIERNES 21 DE NOVIEMBRE 21:00 H
LA VOZ DE LA GUERRILLA Entrevista al coronel Zato VIERNES 21 DE NOVIEMBRE 21:00 H	LA VOZ DE LA GUERRILLA Entrevista al coronel Zato VIERNES 21 DE NOVIEMBRE 21:00 H	LA VOZ DE LA GUERRILLA Entrevista al coronel Zato VIERNES 21 DE NOVIEMBRE 21:00 H	LA VOZ DE LA GUERRILLA Entrevista al coronel Zato VIERNES 21 DE NOVIEMBRE 21:00 H
LA VOZ DE LA GUERRILLA Entrevista al coronel Zato VIERNES 21 DE NOVIEMBRE 21:00 H	LA VOZ DE LA GUERRILLA Entrevista al coronel Zato VIERNES 21 DE NOVIEMBRE 21:00 H	LA VOZ DE LA GUERRILLA Entrevista al coronel Zato VIERNES 21 DE NOVIEMBRE 21:00 H	LA VOZ DE LA GUERRILLA Entrevista al coronel Zato VIERNES 21 DE NOVIEMBRE 21:00 H

Un programa de la Federación de Veteranos Boinas Verdes de España

LA VOZ DE LA GUERRILLA

PROGRAMA RESUMEN IV DÍA DEL VETERANO BOINA VERDE

Programa resumen de lo acontecido en el IV Día del Veterano Boina Verde presentado por M.Á. Porras y M. Carbo con invitados de excepción: El general V. Bataller, el general A. Coloma e invitados sorpresa.

AÚN PODEMOS MÁS!!

VIERNES 4 DE NOVIEMBRE 21:00 H

Nuestra página web: www.fedavbv.com email: lavozdelaguerrilla@gmail.com
<https://www.facebook.com/groups/federacionboinasverdesdespana>

Resaltar la increíble labor de los presentadores, desde el teniente coronel Luis Canela, cuando se trata de entrevistas a mandos, como la de los guerrilleros Manel Carbó y Miguel Ángel Porras, en las efectuadas a la tropa. Sin embargo, al otro lado de la pantalla existen dos técnicos que, si bien no se ven, no por ello dejan de jugar un papel fundamental, el guerrillero Richard Escrivá y el cabo Juan Juan Javier de Gea.

LA VOZ DE LA GUERRILLA

PRESENTACIÓN DEL LIBRO

“BOINAS VERDES ESPAÑOLES”

ENTREVISTA A LOS AUTORES:

- KITÍ MUÑOZ ANTIQUO GUERRILLERO DE LA COE 31
- COMANDANTE TERCENCIO PÉREZ, COE 31, COE 32 y GOE III

REALIZADA POR TCOL LUIS VICENTE CANELA

JUEVES 29 SEPTIEMBRE A LAS 20:00H

Nuestra página web: www.fedavbv.com email: lavozdelaguerrilla@gmail.com
<https://www.facebook.com/groups/federacionboinasverdesdespana>

Este último ha hecho posible las magníficas composiciones de fotos y videos de la Voz de la Guerrilla “Programa resumen del IV Día del



Veterano Boina Verde” (emitida el 4 noviembre) que has sido todo un éxito, emisión que se acompaña junto con la anterior del 29 de septiembre en la que se presentaba el libro “Boinas Verdes Españoles” del comandante Terencio y el antiguo guerrillero y aventurero, Kitín Muñoz.

Las videoconferencias del canal YouTube de la Federación se pueden ver en directo desde todo el mundo, sin límite del número de espectadores, así como su visión posterior en <https://fedavbe.com/la-voz-de-la-guerrilla/>

VETERANOS GUERRILLEROS DE LA COE 82 DE LUGO VISITAN EL CUARTEL DEL MOE



El pasado sábado 22 de octubre la FEDA VBVE programó una visita al cuartel del MOE de veteranos guerrilleros de la COE 82 de Lugo. Les recibió y acompañó el cabo mayor Emilio G. Torralba, secretario de la Federación.

Aunque las instalaciones y locales de los GOE estaban cerrados por ser fin de semana, Torralba les llevó por los diferentes monumentos del cuartel.

La visita finalizó en la sede de la FEDA y de la AVBV de Alicante donde se les invitó a un vino y

aperitivos y entregó un ejemplar de la última revista Boina Verde nº 6 y otro Extra nº 3 (Historial de las COE 61 de Burgos y 62 de Bilbao).



AVBV ZONA CENTRO EN EL DESFILE MADRID



El pasado 12 de octubre con motivo del Desfile del Día de la Hispanidad (Fiesta Nacional) los guerrilleros de la Zona Centro enviaron, como en años anteriores, una avanzadilla de dos veteranos a la 6 de la mañana para coger sitio precisamente delante de donde habitualmente se sitúa una cámara de TV.



Más tarde, nos concentramos los de la Centro con compañeros de la A. Guerrilleros de Madrid y otros veteranos que se fueron agregando. Y como en años anteriores nos sacaron por la televisión con nuestro niqui verde y luciendo la boina. Nos vieron hasta en el extranjero y nos escribió gente de todos sitios, hay que ver que poder tiene la TV.

ASOCIACIÓN GUERRILLEROS DE MADRID



Como todos los años, esta Asociación (AGM) subió al pico Peñalara de la Comunidad de Madrid, que antes de disponer un local en el cuartel de la calle San Nicolás de Madrid, era simbólicamente su sede al aire libre, en lo alto de la montaña, donde se desarrollaba una

pequeña

Asamblea de socios y se levantaba la correspondiente acta para a, continuación, degustar una comida campera. En esta ocasión la marcha se realizó el pasado 29 de octubre, una ruta circular de 4 a 5 horas.



LABAJO



LABAJO

Algunos veteranos de la Asociación de Guerrilleros de Madrid también estuvieron

presentes el pasado 8 de noviembre en la inauguración del monumento a la Legión situado en la calle Vitrubio esquina a Castellana, donde se encontraron con el general Adolfo Coloma.



EXPOSICIÓN "BOINAS VERDES EN ACCIÓN"



Del 11 al 18 de octubre se pudo ver en la sala de exposiciones del Museo de Cuenca la Exposición fotográfica "Boinas Verdes en acción" de la colección de Vicente Bataller (años 90), más algunas fotografías actuales del MOE.



VETERANOS EN LA DESÉRTICA



Varios antiguos guerrilleros participaron el pasado 22 de octubre en la IV Edición de “La Desértica” de 101 km de Almería que organiza el 3ª Tercio de la Legión.



En una de las imágenes podemos ver al cabo veterano Melgarejo de la Agrupación de Veteranos GOE III Vinalopó que entró en meta con la boina verde saludando al público y organizadores.



En otra aparece con un compañero de la Asociación de Granada que también lleva el emblema guerrillero, la bañera y la palabra COE en grande.

AVBV DE GRANADA

El pasado 1 octubre la AVBV-Granada, como es habitual una vez cada año, realizó la reunión de comida familiar que tuvo lugar en el Centro Deportivo Socio Cultural Militar “Los Mondragones” de Granada, como siempre en un ambiente de cordialidad.



Asimismo, el día 2 noviembre participaron como invitados en el Homenaje de los Caídos por la Patria organizado por MADOC en el Panteón Militar del Cementerio de Granada, donde el banderín de la asociación ocupó un lugar destacado para rendir culto a los caídos.



Acto Homenaje a la memoria de nuestro Hermano.



AGRADECIMIENTO A LA ASOCIACIÓN DE VETERANOS BOINAS VERDES DE MURCIA POR EL APOYO PRESTADO PARA EL ACTO.

La amistad de la COE.

*H*OY HACE 33 AÑOS QUE TE CONOCIMOS FITI, Y AQUÍ ESTAMOS, HEMOS VENIDO A VERTE, POR QUE TÚ, FITI, SIGUES EN NUESTROS CORAZONES, TU SONRISA, TU BONDAD Y TU FORMA DE SER CON TUS COMPAÑEROS (CON NOSOTROS) A LO LARGO DE TODO TU TIEMPO HA SIDO IMPECABLE.

CADA DÍA TE RECORDAMOS COMO TE CONOCIMOS, SIENDO UN SOLDADO EJEMPLAR, QUE CUMPLÍA CON SU DEBER, COMO PERSONA INTACHABLE, HUMILDE, BROMISTA, TRABAJADOR Y AMIGO DE TODO EL MUNDO... AHORA VELARÁS POR TODOS NOSOTROS DESDE EL CUARTEL DEL CIELO.

ADMIRAMOS A TUS FAMILIARES, POR EL VALOR DE SOPORTAR TU PERDIDA QUE TRAGICAMENTE TRUNCARON TODAS LAS ILUSIONES DE FUTURO.

AQUÍ ESTAMOS PARA EXPRESARTE A TI Y LOS TUYOS NUESTRO RESPETO, CARIÑO Y AGRADECIMIENTO.

CUIDA DE TODOS NOSOTROS Y EN ESPECIAL DE TODA TU FAMILIA Y AMIGOS, QUE AUNQUE NO TENGAMOS TU PRESENCIA FITI, TE PIDO QUE NOS GUES, NOS DES FÉ Y FUERZA PARA CONTINUAR ADELANTE CON NUESTRAS VIDAS.

Extremadura, RBNA 9 de OCTUBRE del 2022



Fotografía realizada por Manuel de Rena



Fotografía realizada por Manuel de Rena

*U*NO DE LOS ESPÍRITUS MÁS FUERTE ES EL COMPAÑERISMO Y EN UN GUERRILLERO, MÁS FUERTE ES ESTE SENTIMIENTO Y UNA PERDIDA DE UN HERMANO... QUE 33 AÑOS DESPUÉS FORMAMOS PARA ÉL. ENVIADOS, ADMIRADOS Y ORGULLOS DE LLEVAR LA BOINA VERDE Y ESTAR JUNTO A NUESTRO HERMANO FITI, RECORDANDO AL GUERRILLERO REQUERO RECORDADO EN LA FORMACIÓN: SIEMPRE OBSERVANDO CON ADMIRACION Y SIEMPRE CON UNA SONRISA Y ESPERANDO LA ORDEN. JUAN CARLOS JIMENEZ REQUERO, Y TODOS GRITAMOS PRESENTE!!!!

1º BENITO

DECIR QUE SE NOMBRARON A TODOS SUS COMPAÑEROS QUE QUERIAN ESTAR PRESENTE Y POR DIFERENTES RAZONES NO PUDIERON ASISTIR AL ACTO, **A TODOS ELLOS LES AGRADEZCO SU INTERES Y COLABORACIÓN.**



Autor : Soldado Veterano Guerrillero G.O.E I
Cía. U.O.E.13
Reemplazo: 4 / 89
COLMENAR VIEJO -Base San Pedro
MADRID





AG-COE 51 EN ORIHUELA TREMEDAL



El fin de semana del 16 al 18 septiembre veteranos de la Asociación de Guerrilleros COE 51 de Zaragoza se reunieron junto con familiares en Orihuela del Tremedal (Teruel) en una residencia, tipo refugio de montaña, situada en un

enclave rodeado de pinos en la Serranía de Albarracín.



Grupo AG-COE 51 que hizo la marcha al Calmodorro

Asistieron 67 veteranos, incluidas mujeres, entre los que se encontraban los generales Mariano Bayo y José María Tomé, antiguos tenientes de la COE. También estuvo el coronel Jesús Palacio, antiguo capitán y los comandantes



General Bayo, General Bataller, General Tomé, Cte. Macia, Julián Presidente, Rosa Secretaria



Acto de entrega banderín de la AG-COE 51 e imposición de boinas (junto al Santuario de la Virgen de Tremedal)

M. Á. Ramos Gabilondo y Luis Macía, antiguos mandos de la COE 51, así como el general Vicente Bataller, presidente de la FEDA VBVE, quien atestigua que el ambiente fue muy bueno y la organización magnífica.

El sábado 17 por la mañana se efectuó una marcha de unas 4 horas para subir al mirador de

la Portera y al pico Caimodorro, el más alto (1936) de los Montes Universales.



Cte. Macia antiguo sargento y brigada de la COE 51

Por la tarde, arriba, en la sierra, junto al Santuario de la Virgen del Tremedal, un marco guerrillero fabuloso, tuvo lugar la entrega del banderín recién confeccionado de la AG-COE 51 y la imposición de boinas. Un acto sencillo y emocionante con el fondo de un cielo con colores del atardecer.



El domingo 18 por la mañana se llevó a cabo la Asamblea General y a continuación una visita al castillo de Peracense y al secadero de Bronchales para finalizar con una comida.

AG-COE 51 en el castillo de Peracense



La AG-COE 51 en el secadero de Bronchales

Al buen ambiente familiar y de compañerismo en un enclave guerrillero en lo alto de la Sierra de Albarracín, acompañó el buen tiempo. Un fin de semana fabuloso.

AVBV EXTREMADURA "GERMÁN BURGOS"



Durante los días del 16 al 18 septiembre en la Escuela del Bosque de la localidad de Hernán Pérez de Cáceres la AVBVEX "Germán Burgos" ha impartido un curso de supervivencia a miembros de Protección Civil de



Extremadura.

El viernes 16 por la tarde los instructores VBV, dirigidos por el sargento 1º (retirado) Carlos León, diplomado en OE, recibieron a 30 alumnos procedentes de diferentes Agrupaciones de Voluntarios de Protección Civil.

El refugio, el fuego, recursos, topografía han sido las áreas temáticas de esta formación sorpresiva para los decididos participantes, que desde el primer momento notaron un especial carácter en los diferentes ponentes que se sucedían en las practicas sin descanso.

Ha sido una experiencia muy positiva, que promete ser el inicio de una fructífera colaboración entre la AVBVEX y la citada Dirección General.



Unos días más tarde, el 24 de septiembre, veteranos de la AVBVEX se reunieron en la localidad pacense de Alange para recordar al cabo

Germán Burgos, originario de este pueblo, uno de sus socios fundadores, caído en acto de servicio el 24 de septiembre de 2007 en Afganistán cuando se encontraba destinado en la I Bandera Paracaidista, al recibir el BMR en el que patrullaba un impacto directo de un artefacto explosivo.



En una soleada mañana extremeña, ante la placa que lleva su nombre, una formación de miembros de la AVBVEX le rindió homenaje en un acto que presidió el coronel delegado de Defensa en Extremadura, acompañado por la Directora General de Emergencias, la Alcaldesa de Alange y el capitán de la 3ª compañía de la Guardia Civil.



Por último, entre los días 14 al 16 de octubre se han celebrado en Hornachos, localidad donde se encuentra desde su fundación la sede de la AVBVEX actos



organizados por la Brigada Extremadura XI como exposiciones de material, concierto de música y, como colofón, una Jura de Bandera en el Estadio Municipal, actos en los que estuvieron presentes miembros de esta asociación y sus familiares.



AVBV ALICANTE



La AVBV de Alicante, tras las prácticas de supervivencia llevadas a cabo en septiembre en el Centro de Formación de Supervivencia LOBO 7 que Raúl Hurtado, antiguo guerrillero COE 101 (Mallorca), dirige en una



zona próxima a Molino Payá (Alcoy), de las que ya se hizo referencia en la revista Boina Verde nº 6, en octubre programó unas actividades en la cercana isla de Tabarca durante un fin de semana: boga en kayak, buceo por las cuevas naturales, senderismo por la isla, orientación nocturna por las estrellas y una visita al museo de la isla. Se contó con la colaboración del Centro de Educación Ambiental que les cedió algunos espacios.



Ya metidos en el mes de noviembre, el día 5, veteranos de esta asociación asistieron en Torrevieja, invitados por Hermandades de Antiguos Caballeros Legionarios de la Vega Baja y de Alicante a a la santa misa de difuntos y homenaje al Cristo del Mar y a la posterior comida

benéfica a favor de la Fundación Tercio de Extranjeros.

Por último, el 26 de este mismo mes se celebró el XXVIII Aniversario de la fundación de la AVBV Alicante. El acto lo presidió



el general Vicente Bataller, presidente de la Federación y socio de esta AVBVA. Tras el acto a los caídos, entrega de diplomas acreditativos de la medalla a la constancia en Asociaciones de Veteranos de la FEDA -en las tres modalidades de bronce, plata y oro- se cantó el Himno de los Guerrilleros.



Hubo un acto de homenaje a los guerrilleros y socios fallecidos, alocuciones del presidente de la AVBVA Tomás García Sogorb y de la FEDA Vicente Bataller y posteriormente se degustó una comida en el restaurante María.



AVBV DE CATALUÑA



La AVBV de Cataluña organizó los días 18, 19 y 20 de octubre un Ciclo de Conferencias sobre Operaciones Especiales en el Gobierno Militar de Barcelona.

El 18, tras la inauguración del ciclo por parte del general

Terencio el libro “Boinas Verdes Españoles”, cuyos beneficios son para impulsar la citada fundación benéfica.

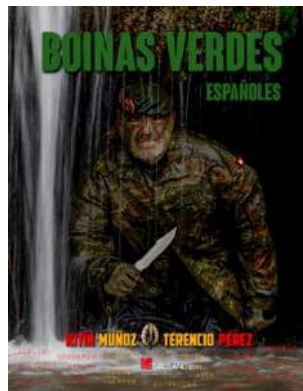

Finalmente, el jueves día 20, el general Vicente Bataller, presidente de la FEDA VBVE, dio un conferencia sobre “Operaciones especiales en el Sahara español”, seguida por otra del general Coloma sobre el “Componente de OE en un Mando Conjunto”. Cerró el ciclo el guerrillero Raúl Hurtado que dirige la Escuela de Supervivencia Lobo 7 en las proximidades de Alcoy con una conferencia sobre “Supervivencia básica con los medios naturales”.

Sin solución de continuidad, al día siguiente, viernes 21, los directivos de la AVBV de Cataluña



Situación actual del MOE y de las OE. Gral D. Muñoz



OE en el Sahara español. Gral. V. Bataller



Componente de OE en un Mando Conjunto. Gral. A. Coloma

Joaquín Broch, jefe de la 3ª Subinspección General del Ejército, el coronel Joaquín Moreno, vicepresidente de la FEDA VBVE, impartió la conferencia “Evolución y empleo de las UOE”, al que le siguió el comandante Rafael Carreto un histórico del 1º Curso de Guerrilleros.

El día 19, el general Demetrio Muñoz habló sobre la “Situación actual del MOE y de las OE”; luego el guerrillero Carlos R. Burgos presentó su libro “Taconazo” y, por último, el coronel José Acevedo dio a conocer la

se trasladaron a la Base de San Clemente de Sasebas (Gerona) para iniciar el XIII Raid VBV de Catalunya que se desarrolló durante ese fin de semana (21, 22 y 23 de octubre).



“Fundación Roble y Machete” y el comandante





XIII RAID DE LA ASOCIACION DE VBV DE CATALUÑA

Noche sin luna lunera
 ¡no se ven ni los caminos!
 En el Ampurdán resuenan
 Boinas Verdes y pasos perdidos



¡¡Y mira que tenemos ganas en la Asociación de Cataluña de volver a hacer un raid en nuestra tierra!!

Después del raid XII, que organizamos en Barbastro y el parón de la COVID, con la cantidad de veces que Cataluña ha salido en los medios, no siempre por noticias alentadoras, los veteranos boinas verdes queríamos dar lo mejor de nosotros mismos, frente a la Federación, frente a Cataluña y a toda España para pasar el siguiente mensaje: “ Como españoles y catalanes, orgullosos de lo que hemos sido y somos, aquí estamos para hermanarnos en el esfuerzo con el resto de veteranos de operaciones especiales venidos de toda España”



Y en esa empresa nos hemos embarcado y no solo con la organización del raid. Todas las asociaciones implicadas en actividades de este tipo nos darán la razón en la complejidad que esto exige. No solo en la preparación y concepción del raid, en gestionar los permisos, conseguir los apoyos necesarios, convocar al resto de asociaciones, preparar.... Y concentrar a los

participantes y colaboradores, organizarlos, desplegar cada prueba, comprobar, coordinar, volver a comprobar.

Pero es que, además nos embarcamos en un ciclo de conferencias impartidas a lo largo de los tres días previos al raid en el Gobierno Militar de la Ciudad Condal, con relevantes disertaciones sobre el pasado y el presente de nuestras operaciones especiales, así como diversas publicaciones y otras actividades, impartidas todas por protagonistas destacados y buenos conocedores de estas enigmáticas operaciones. Todo un éxito, a decir de muchos.



Para ello, se constituyeron dos grupos. El primero, coordinado por Tony Company, nuestro vicepresidente, a cargo del ciclo de conferencias. El segundo, por Carlos Freixa “El Commander” como director y principal responsable del raid. Ambos grupos con el apoyo de Natali Egea, secretario de la Asociación, y todo bajo la supervisión de Juan Company, el presidente.

¡¡Mira que Cataluña es bonita y diversa!! Comarcas extensas y variadas. Imponentes montañas, espectaculares costas que examinamos minuciosamente como posibles escenarios para nuestro raid, pero no tardamos mucho en rendirnos ante la evidencia. El actual clima social en nuestra tierra no aconseja el desplegar una actividad en el campo, con tránsito de patrullas que, en poco, en casi nada se diferencia de las patrullas de las unidades militares que están en activo. Hacerlo hubiera supuesto arriesgarnos a producir una cierta alarma social con perniciosas consecuencias para el futuro de la asociación y sus actividades.

Así las cosas, decidimos apoyarnos en la Base Militar General Álvarez de Castro, en Sant Climent de Sescebes, que dispone de instalaciones fijas y un campo de maniobras anexo suficientemente amplio. Aquí hemos de señalar que, aunque recibimos todo el apoyo del coronel Salvador Medrano, jefe del Regimiento Arapiles 62 y de la base, las cosas ahora, con un ejército profesional

no son como cuando nosotros estábamos en activo en las COE. Fuera de las horas de trabajo, apenas queda nadie en los cuarteles ajenos a los servicios de orden y seguridad, como durante la ejecución del raid pudimos comprobar. Nos hubiera gustado mucho confraternizar con los actuales militares. Fijamos definitivamente las fechas del raid los días 21, 22 y 23 de octubre, coincidiendo con un fin de semana, como viene siendo habitual.



Llegamos a contar con el compromiso de participación de 18 patrullas, lo que nos animó mucho desde un principio. Desafortunadamente esta cifra ilusionante empezó a decrecer a medida que se aproximaba el raid hasta caer a las 10 patrullas que finalmente estuvieron presentes en el raid. Hemos de admitirlo. Cataluña y más, el Ampurdán, está lejos de todos los sitios y hoy en día, con el precio de transportes y carburantes la cosa se pone difícil. Con todo y con ello, nos sentimos satisfechos de la participación.



Y llegó el día de autos. Desde primeras horas de la tarde fueron concentrándose participantes y colaboradores en un local al efecto que nos habían cedido en el acuartelamiento. Una nave a la antigua usanza, aunque parcelada en camaratas, lo que nos vino de perilla para organizar las patrullas.

Magnífico resultó contemplar la alegría por los abrazos entre viejos camaradas, muchos de ellos

habituales participantes en diferentes raids y colaboradores que espontáneamente, abandonan familia y ocupaciones para reencontrarse unos con otros. Hasta 78 personas entre competidores y colaboradores.

En el salón de actos se organizó el briefing inicial, con la presencia del coronel Medrano, que nos dio la bienvenida y se puso a nuestra disposición en todo lo que pudiéramos necesitar ¡¡Gracias, mi coronel!

El general Coloma, antiguo jefe del MOE, que siempre anda liado apoyando a los veteranos boinas verdes en sus actividades, puso en valor el significado y la importancia que tienen las asociaciones de VBV y las actividades que realizamos, décadas después de haber concluido nuestro servicio militar en activo, porque en el fondo, todos nos sentimos militares aptos y útiles cuando se nos requiera.



A continuación, dieron comienzo las actividades nocturnas. *“Noche sin luna lunera”*, no sin antes dar cuenta de una frugal cena en forma de *“bocata de foie”*, muy de estas tierras. Nueve estaciones con sus pruebas correspondientes integraban esta primera parte del raid. Entre ellas tiro con carabina de aire comprimido, que nos hizo recordar lo difícil del tiro con escasa iluminación.

Aprovechando las magníficas instalaciones para el combate en población de que dispone la base, se organizó un rescate de rehenes en el interior de un edificio dificultado con una humareda de vapor de agua. También fue muy celebrada (inspirada en la guerra actual en Ucrania) el abandono inmediato de un vehículo ante la amenaza de un misil.

Así fueron transcurriendo las diferentes pruebas nocturnas realizadas en orden aleatorio por las patrullas de tal modo que podemos decir que sobre las 5 h de la madrugada, competidores y colaboradores estaban ya en el sobre. Hay que decir, que los resultados (tiempo, puntuación, etc.) otorgados por los jueces de cada estación, eran



retransmitidos por radio y en tiempo real al centro de control a cargo de Natali, establecido en la base de operaciones.

A la mañana siguiente, tras un frugal cafecito con madalenas, al monte de nuevo. La mañana estaba fresca, y mira que avisamos a todos ¡llevaros agua en abundancia! A más de uno le pareció un lujo (o mejor un peso excesivo) y a lo largo del día lo padecerían.



El recorrido nocturno incluía otras nueve pruebas, mucho más separadas sobre el terreno. De noche, todos los gatos son pardos, de día no. A decir de los participantes, les inquietó un tanto una tirolina simple (el clásico “rascagüevos”) colocado apenas unos metros sobre un barrizal, de tal modo que el que no llegaba al extremo opuesto, corría el riesgo de revolcarse en el barro. Algún susto hubo en este sentido.

También sorprendió muchísimo una prueba de ocultación, bajo el vuelo de un insidioso dron y con la amenaza de un franco tirador, hábilmente manejado por unos colaboradores, denominados “Kampfgruppe Wolf” (a los que llamábamos popularmente los chechenos), que pusieron la adrenalina de los participantes a tope.

Y pruebas más imaginativas, como la de una pobre muchacha desvariando (nuestra habitual colaboradora Mar Moreno, elegida por votación como mejor colaboradora) que en realidad era una terrorista. Antes de caer la noche, todas las patrullas estaban en la base. Durante el recorrido, la organización distribuyó unas suculentas lentejas en caliente, elaboradas por nuestro renombrado chef Álex Arcas, un veterano de la COE 52, miembro de nuestra asociación

Tras una buena y merecida ducha, se procedió a la cena organizada en la cantina del acuartelamiento, a la que asistieron el general Coloma y el coronel Medrano. El general está más acostumbrado y sabe de qué va la cosa, pero diríamos que el coronel se sorprendió del nivel de sacrificio de los asistentes y la buena planificación

del raid. Y al final la entrega de trofeos, medallas y diplomas de participación y colaboración, siendo los tres primeros clasificados:

- 1º Patrulla ZULÚ.
- 2º Patrulla BOB BOYS.
- 3º Patrulla RASTRAS.

Finalmente, el cabo Cuenca, de la patrulla XIII independiente formada sobre viejos legionarios, nos deleitó con una leche de pantera que degustamos todos al son del tradicional brindis legionario. Dieron paso a escenas de camaradería alegría y satisfacción general por la ejecución de un raid que se completó afortunadamente sin lesión ni incidente alguno.



A la mañana siguiente, un desayuno proporcionado por la organización en la cantina del acuartelamiento puso el colofón a estas jornadas de convivencia, camaradería, dureza, disponibilidad, equipo y muchas otras cosas más, las que aprendimos en su día bajo la boina verde y seguimos años después atesorando.

Este es el resumen de un raid muy satisfactorio tanto para colaboradores, participantes como para la organización.



Queremos finalizar esta crónica agradeciendo a todos los que han intervenido o nos han apoyado en la organización y ejecución de este raid su compromiso y su prestación altruista. Y anunciamos el próximo raid que tendrá lugar sobre octubre de 2024 en una zona que daremos a conocer en tiempo oportuno.

NUNCA NO PUEDO

Asociación de veteranos Boinas Verdes de Cataluña.

XLI ANIVERSARIO DE LA CREACIÓN DE LA COE DE LA EMMOE

Coronel Joaquín Moreno. Vicepresidente FEDA VBVE. Antiguo teniente de la COE EMMOE



Durante el fin de semana del 11 al 13 de noviembre se ha celebrado en Jaca el XLI aniversario de la creación de la COE que tuvo su base en el Acuartelamiento de San Bernardo y que estaba encuadrada en la Escuela Militar de Montaña y Operaciones Especiales (EMMOE).



La COE de la EMMOE se creó el 9 de noviembre de 1981 y se disolvió definitivamente el 1 de septiembre de 1997. Aunque anteriormente ya hubo reuniones, normalmente en la época de verano, por parte de antiguos integrantes de la COE, desde el año 2009 se institucionaliza la celebración de su creación en el fin de semana más próximo al 9 de noviembre, fecha de su creación.



Las dos asociaciones de la FEDA vinculadas a la extinta COE son la Asociación de Guerrilleros

de Aragón (AGA) (creada en 2015) y la Asociación COE de la EMMOE (creada en 2022).

El fin de semana se ha desarrollado con la estructura general de los últimos años, aunque el paso de estos hace mella y la excursión habitual va siendo cada vez más ... suave.



El viernes por la noche tuvo lugar el vino de encuentro en un establecimiento de Jaca. El sábado quedamos todos los asistentes en el campamento que la Base Oroel (EMMOE) tiene en Candanchú. Allí se recordaron viejos tiempos con un recorrido por el interior del campamento y alguno de sus edificios. A continuación, se realizó un paseo de alrededor de una hora por la estación de esquí de Candanchú, la pista de fondo y el foso de tiro de biatlón. Una vez de regreso al campamento se pudo disfrutar de la presentación de un vídeo del socio Jean Pedraza con su último gran reto y unas palabras que nos emocionaron e hicieron pensar a todos.



Finalmente, y también en el antiguo edificio del Club de Oficiales de Candanchú tuvo lugar la comida que se prolongó hasta las tres de la tarde. Tras las interminables tertulias, nos dirigimos a Canfranc donde se disfrutó de una visita guiada a la Estación Internacional de Canfranc (en



reconstrucción) y, alrededor de las seis de la tarde se regresó a Jaca para descansar y acometer el siguiente hito que sería una cena en otro establecimiento de Jaca.



La mañana del domingo también suele ser habitual con pequeños detalles particulares de cada encuentro. Lo tradicional es volver a recorrer y recordar las zonas del acuartelamiento donde estuvo ubicada la COE, el gimnasio, el conguito, la pista de aplicación y la "U" de nuestra compañía. Pero también el museo, la sala de defensa personal, el rocódromo y la tienda de efectos militares.



La novedad este año ha sido la presentación de libro de comics guerrilleros TACONAZO escrito por el veterano guerrillero de la COE 12, Carlos Rodríguez Burgos y la entrega de diplomas a

veteranos guerrilleros de nuestras asociaciones. Previamente a la presentación de su autor, que hizo el coronel Moreno Molero, también ofreció un resumen de unos 20 minutos de la evolución e historia de las operaciones especiales.



Finalmente, se entregó una placa de recuerdo a la familia de nuestro querido veterano teniente coronel Luis Salavert Cerdá (Tío Luis) fallecido este año y que siempre estuvo presente en nuestras celebraciones, junto a su familia.

Para acabar, y antes de partir a los distintos puntos de España, se procedió a "cargar las pilas" con una comida/vino también habitual en la finalización del fin de semana.



A pesar de que no se esperaba una gran afluencia de personal por los tiempos que corren con dificultades para afrontar gastos extraordinarios, y después de haberse celebrado escasamente un mes antes el IV Día del Veterano Boina Verde en Alicante, la asistencia ha sido más que generosa al haber participado entre todos los eventos alrededor de 80 personas contando veteranos y familias. Desde estas letras agradecemos también a las familias su asistencia ya que realzan el encuentro y permiten que se pueda compartir con ellas todas nuestras vivencias y recuerdos.

LA ASOCIACIÓN COE-EMMOE HOMENAJEA A DOS DE SUS MANDOS

El domingo 13 de noviembre, en el ámbito de los actos de la celebración del XLI aniversario de la fundación de la COE Compañía de la EMMOE de Jaca, la Asociación COE-EMMOE realizó un homenaje a dos de sus mandos fallecidos, ambos de gran carisma y aprecio por parte de los soldados de sus respectivos reemplazos. El homenaje, aunque estaba dirigido personalmente a ellos, quiso reconocer, por extensión, a todos los que han fallecido y han servido en la compañía. A título póstumo, se les ha nombrado socios de honor.



D. Fernando Carbonell Sotillo, nuestro querido capitán Carbonell, alcanzó el empleo de general de brigada y falleció el día de la Patrona de 2010. En casi todos sus empleos anteriores tuvo relación directa con la EMMOE. De teniente realizó el IXX Curso de OE. Ya como capitán, le correspondió gestionar el difícil momento en el que la compañía pasó a ser de reemplazo único. Posteriormente, fue profesor del curso de OE, jefe del mismo con el empleo de comandante y coronel director de la EMMOE.

D. Manuel Álvarez Díaz, tuvo dos destinos en la compañía. Tras realizar el curso XXVI Curso de OE, con el empleo de sargento se incorporó a la compañía. Tres años después, fue destinado a la COE 71 (Oviedo). Ya como teniente, regresó a la COE de la EMMOE. Será en la Escuela donde su fuerte vocación montañera le llevó a formar parte del Grupo Militar de Alta Montaña, en el que colaboró con las expediciones del programa de Televisión Española "Al filo de lo imposible" (donde dejó profunda huella, al igual que con sus subordinados en el ejército). Falleció el 11/07/1996 tras coronar la undécima montaña más alta del mundo, el Gasherbrum I (8086 metros) en cuyo descenso sufrió un accidente, seguido de una inclemente tormenta y, finalmente, la fatal ruptura de la cuerda con la que rapelaba en una situación meteorológica muy difícil obligado por la falta de alimentos tras seis días en el

campamento tres. Desde las 15:30 horas de ese trágico día, su cuerpo descansa en uno de los lugares que le habían hecho más feliz: la montaña.



En un emotivo acto el presidente de la asociación, Juan Doña Doña, le hizo entrega al coronel D. Mariano Juan Alonso Velasco, director de la EMMOE, de unos azulejos trabajados manualmente por el soldado Ramón García Lezcano. Ello tuvo lugar en el salón de actos al final de las conferencias programadas con motivo de la celebración del XLI aniversario de la fundación de esta COE organizados este año por la Asociación de Guerrilleros de Aragón.

Juan Doña recordó los momentos con ambos mandos y lo que significaron para los soldados y cabos que sirvieron con ellos, y el coronel Alonso, tuvo un emotivo momento rememorando cómo Carbonell fue decisivo para animarse en ingresar en el Curso de OE y como Álvarez, en la Escuela, era el "más montañero de los guerrilleros", llegando a considerarlos a ambos como "padre" y "hermano" respectivamente. Tal y como reza en nuestro himno, el de los guerrilleros: "Nuestra casa es la montaña" y sabemos que la morada final de estos dos guerrilleros lo es.



A partir de este día, en el museo de la EMMOE permanecerá el recuerdo de D. Fernando Carbonell Sotillo y D. Manuel Álvarez Díaz, demostrando que la muerte no es el final.



VETERANOS BOINAS VERDES NO ASOCIADOS (VBVNA)



El vocal de Relaciones Externas, José Briones, antiguo Cabo 1º de la COE 52 de Barbastro, a petición de la Junta Directiva de la Federación, ha creado “Veteranos Boinas Verdes no Asociados” (VBVNA).

Va dirigida a aquellos veteranos o en activo de operaciones especiales, mandos y tropa que, por vivir lejos de donde existen Asociaciones de Veteranos, o incluso en el extranjero, no pertenezcan a ninguna de las AVBV de la FEDA. También a los profesores y alumnos del Curso de OE que por razones diversas no tuvieron la oportunidad de estar destinados en una COE/GOE, como es el caso, por ejemplo, de los que, tras el curso, fueron reclamados por Centro Nacional de Inteligencia. Como es sabido, los 10 meses del curso imprimen carácter y amor a lo que significa “el espíritu guerrillero” para toda la vida (aunque no se haya podido estar destinado en una UOE). También se incluyen los boinas verdes profesionales que tras su paso por el MOE ya se encuentran en la vida civil.

En definitiva, con todos aquellos que voluntariamente deseen pertenecer a Veteranos Boinas Verdes no Asociados se confeccionará un listado con sus

emails/WhatsApp al objeto de remitirles notificaciones de los eventos que se organicen en la Federación: Día del Veterano, edición de la revista digital Boina Verde, emisión del programa La Voz de la Guerrilla en el canal YouTube, raids, página Web y grupo de Facebook de la FEDA, etc.

Todo ello, según lo dicho, para recibir información, pero sin ningún tipo de compromiso, ni tener que asistir a asambleas, ni de ejercer cargos directivos, ni gastos, toda vez que no se convocarán reuniones presenciales, ni organizarán comidas... como ocurre en las asociaciones con una sede física ubicadas a lo largo de la geografía española.

A ellas, a las Asociaciones de la Federación se aconseja que se inscriban en primera instancia, pues es donde tendrán la oportunidad de vivir el ambiente guerrillero con compañeros. Por tanto, se pretende que VBVNA sea una alternativa, caso de que lo anterior no fuera posible.

Animamos a todos los mandos y guerrilleros, actuales y veteranos dispersos, no solo por España, sino también por todo el mundo, a que a través de VBVNA se hermanen y mantengan unidos a través de este punto de encuentro guerrillero y de este modo estén al día de todos los eventos que organizan sus compañeros, con la ventaja que ofrecen las nuevas tecnologías para ver al momento, desde cualquier lugar del planeta, las emisiones YouTube, participar en grupo de Facebook, entrar en la página Web, ver la revistas Boina Verde, etc.

Para inscribirte envía: un email a vbvna2022@gmail.com o WhatsApp al 722684861.

Asimismo, aconsejamos hacerse amigo del Facebook de VBVNA “Guerrilleros OEs Punto de Encuentro”:

<https://www.facebook.com/profile.php?id=100085605966607>



Guerrilleros OE's Punto de Encuentro

490 amigos · 211 amigos en común



Amigos

Enviar mensaje

COMIDA DE NAVIDAD ACOE92

El 3 de diciembre tuvo lugar la tradicional comida de navidad organizada por la Asociación de Veteranos de la COE 92 (AVCOE92) en la venta Casa Paco, frente al antiguo cuartel del Campamento Benítez de Málaga, que fue sede da la COE 92, donde previamente se realizó un acto en memoria de los compañeros fallecidos. Asistieron casi 70 veteranos, algunos acompañados de familiares.



Hubo un desfile con el banderín en cabeza hasta el lugar donde estuvo ubicada la COE 92, acompañado de tambores y cornetas de la Hermandad de Antiguos Legionarios de Torremolinos. A continuación, se leyó una Oración Guerrillera y depositó una corona de flores.



Nos acompañaron mandos veteranos de la COE 92 como el comandante Agustín Cayuela (antiguo teniente) y los tenientes Rafael Rojas y Francisco J. Moreno Lara (antiguos sargentos), así como el coronel Juan Díaz (antiguo teniente y capitán en la COE 52 de Barbastro). Al finalizar la comida el coronel Díaz, como mando más antiguo, realizó un brindis con leche pantera "guerrillera". Por último, el presidente de la AVCOE92, José Antonio Chamizo Navas, dijo unas palabras de agradecimiento por la masiva asistencia.

PREVISIÓN EVENTOS AVBV DE LA FEDA

16, 17 y 18 de diciembre 2022

Finde refugio militar de Oñate (Sierra Nevada)

Horario y precio por determinar, se irá informando

Organiza: VBV Málaga

Contacto: [Wsp 637739407](tel:637739407) (Miguel)

3,4 y 5 de marzo de 2023

Raid táctico/militar IBERLINX, Extremadura

Zona de Hornachos/Alanje para patrullas de 4

Se puede participar también como colaborador

Programa a confirmar

Organiza: AVBV Extremadura

Contacto: iberlinxraid@hotmail.es

informacion@iberlinxraid.es

24, 25 y 26 marzo de 2023

Raid Retrepo

En Fornes (Granada)

Se irá informando del evento

Organiza: VBV Málaga

Contacto: [WSP 637739407](tel:637739407) (Miguel)





NOTICIAS DEL MOE



UN LEGIONARIO DE LA BOEL MUERE EN UNAS MANIOBRAS

El caballero legionario Neil Gavalda Macías, destinado en la Bandera de Operaciones Especiales “Maderal Oleaga” XIX de la Legión (BOEL), perdió la vida durante un accidente en un ejercicio táctico, en la madrugada del 27 de octubre, en el Campo de Maniobras y Tiro de Agost (Alicante). Hasta el lugar se desplazaron los servicios de emergencias, que nada pudieron hacer por salvar su vida del legionario/guerrillero.



Tenía 22 años, y estaba soltero. Ingresó en el Ejército de Tierra en mayo 2019 y llevaba encuadrado en uno de los equipos operativos de la BOEL desde mayo de 2022. Antes estuvo en la III Bra. Paracaidista.

El Ejército le despidió en un funeral celebrado en el cuartel del MOE de Alicante,



donde le fue impuesta, a título póstumo, la Cruz del Mérito Militar con distintivo amarillo.

Tan solo unos días antes de este desgraciado accidente, el 8 de octubre, estuvo presente en el IV Día del Veterano Boina Verde donde portaba el antiguo banderín histórico de la COE 42 de Tarragona.



Esta compañía a menudo realizaba ejercicios en el campo de tiro y maniobra de Castillejos, próximo a Reus, de donde era oriundo Neil. En las fotos del se le ve feliz y orgulloso de formar y desfilarse con el banderín de la COE de Tarragona delante de los veteranos y de rendir honores a los guerrilleros caídos en acto de servicio.



EL EJÉRCITO INVIERTE NUEVE MILLONES EN CÁMARAS TÉRMICAS Y BINOCULARES DE VISIÓN NOCTURNA PARA EL MOE

El Mando de Operaciones Especiales (MOE) reforzará notablemente sus equipos de visión para operaciones nocturnas, tan frecuentes en esta unidad. Los boinas verdes del Ejército de Tierra recibirán en los próximos meses nuevas cámaras térmicas y binoculares de visión nocturna. Editado en infodefensa.com:

<https://www.infodefensa.com/texto-diario/mostrar/3868921/ejercito-invierte-nueve-millones-camaras-termicas-binoculares-vision-nocturna-moe>

NOTICIAS DE LA EMMOE

CREACIÓN DE UN POLÍGONO DE COMBATE EN POBLACIÓN EN BATIELLAS

Al Campo Militar de Tiro de Las Batiellas, situado a pocos kilómetros de Jaca, asisten los alumnos de los cursos de OE y Montaña de la EMMOE. Allí se están completando distintas construcciones, que incluyen una torre multipropósito alta y con varias posibilidades de uso, en relación con la creación de un polígono de combate en población que facilitará la capacitación del personal con distintos ejercicios y actividades.



También se incorporará una línea de blancos abatibles en el campo D que facilitará prácticas con armas personales más dinámicas y realistas. El campo de explosivos con espacios específicos para prácticas de entradas y aperturas ha sido renovado en fechas recientes. Extraído de defensa.com, Octavio Díez Cámara. Para ver artículo:

<https://www.defensa.com/espana/nuevas-capacidades-adiestramiento-para-ejercito-tierra-huesca>

INAGURACIÓN DE LOS CURSOS DE MONTAÑA Y OPERACIONES ESPECIALES 2022/2023 EN LA EMMOE

Durante la primera semana del pasado mes de septiembre se han llevado a cabo las pruebas de selección, en las que se mide la aptitud psicofísica

de los aspirantes. De un total de 180 aspirantes han sido seleccionados, 31 para el Curso de Montaña y 81 para el de Operaciones Especiales. Entre ellos se encuentran oficiales y suboficiales de los Ejércitos, Armada y Guardia Civil, así como oficiales y suboficiales de los ejércitos de Argentina, Brasil, Corea del Sur y Chile.

El coronel director, Mariano Alonso Velasco, ha dirigido unas palabras a los alumnos del LXXVIII Curso de Montaña y concurrentes del LXVII Curso OE, pidiéndoles que su aportación individual se centre en cuatro facetas: que se entreguen totalmente a su curso, que se olviden de sus "ego", que sean nobles y responsables, y que confíen en sus profesores.



El 67º Curso de OE, de 10 meses de duración, se desarrollará en tres módulos: básico, específico y de aplicación. Su objetivo es proporcionar los conocimientos necesarios para concebir, planear, conducir y ejecutar misiones específicas de OE, así como el asesoramiento al mando en estas misiones. También es predominantemente práctico, realizando ejercicios en toda clase de terrenos y climatología, con una gran carga de actividad nocturna y también en el medio acuático.



El curso se desarrolla principalmente en la Jacetania y otras comarcas del Pirineo aragonés, Alcantarilla (Murcia), el CENAD de San Gregorio y Cartagena e incluye fases muy diversas como



topografía, tiro y explosivos, paracaidismo, combate en agua y buceo militar, supervivencia y evasión, operaciones aeromóviles, combate urbano y ejecución de operaciones tácticas en colaboración con unidades de los Ejércitos, la Armada y la Guardia Civil. Publicado ejército.defensa.gob.es:

[Inaguración de los Cursos de Montaña y Operaciones Especiales 2022/2023 en la EMMOE - Spanish army \(defensa.gob.es\)](#)

LA MINISTRA DE DEFENSA PONE EN VALOR EL COMPROMISO Y LA PREPARACIÓN DEL REGIMIENTO “GALICIA” Y LA EMMOE

La titular de Defensa, Margarita Robles, acompañada por el jefe de Estado Mayor de Ejército de Tierra, general de ejército Amador Enseñat y Berea, visitó el pasado 1 de septiembre el acuartelamiento “San Bernardo” en Jaca (Huesca), sede de la EMMOE y el Regimiento de Infantería “Galicia” nº 64 de Cazadores de Montaña (RCZM).



A su llegada, el jefe del RCZM nº 64, coronel Ortiz, y el director de la EMMOE, coronel Alonso, que le expusieron la situación y capacidades de estas unidades. Posteriormente, se presentó una muestra del material habitualmente utilizado por estas unidades, desde el equipo de campamento hasta el armamento y vehículos. “Es un orgullo ver la preparación de la gente que sale de aquí”, ha afirmado la ministra, antes de firmar en el libro de honor. Publicado ejército.defensa.gob.es:

[La ministra de Defensa pone en valor el compromiso y la preparación del Regimiento 'Galicia', la Escuela Militar de Montaña y Operaciones Especiales - Ejército de tierra](#)

NOTICIAS DEL MCOE

BOINAS VERDES EN CHILE: EJERCICIO DE OE ‘ESTRELLA AUSTRAL-22’



Con un salto de confraternidad en que participaron más de 200 paracaidistas de las fuerzas especiales de distintos países finalizó la séptima versión del ejercicio Estrella Austral que se desarrolló en territorio chileno, de manera

simultánea, en las regiones de Valparaíso y Ñuble.

El ejercicio duró 12 días y participaron integrantes de las Fuerzas Armadas de Chile, del Comando Sur de Estados Unidos (SOCSOUTH) y del Mando Conjunto de OE de España. En este Mando, el MCOE,



intervinieron tres Equipos Operativos, uno del MOE, otro de la FGNE de la Armada y el tercero del EZAPAC del Ejército del Aire, que integraron en tres SOTG y desplegaron en áreas diferentes: los Andes, Valparaíso y San Fernando, respectivamente.



Estas fuerzas efectuaron primero un *cross training* para homologar tácticas, técnicas y procedimientos; luego desarrollaron una fase con ejercicios tácticos en la que se trabajó conjuntamente tanto la planificación como la acción sobre los objetivos.

Entre los más de 1350 efectivos que intervinieron en el ejercicio, el Ejército de Chile, participó con integrantes de la Brigada de Operaciones Especiales “Lautaro” y la Brigada de Aviación del Ejército, ambas dependientes del Comando de Operaciones Especiales (COPE), organismo que tuvo como misión

organizar por primera vez esta operación conjunta y combinada.

Sobre la importancia de este entrenamiento, que se retoma luego de dos años de pandemia, la ministra de Defensa, Maya Fernández, sostuvo que *“primero quiero rescatar que se haga un ejercicio conjunto entre las tres ramas, siempre es importante, pero, además, con otros países creo que es fundamental”*.



Por su parte, el director del ejercicio y Comandante del COPE, general Pedro Varela S., destacó que *“este tipo de capacidades de operaciones especiales a través del mundo se ha ido reforzando. Estas son unidades que permiten operar y trabajar en una multiplicidad de escenarios y amenazas”*.



Esta iniciativa está basada en un entrenamiento de Fuerzas de Operaciones Especiales en el marco de una situación ficticia de imposición de la paz, la que permite ejecutar operaciones que incrementan la interoperabilidad conjunta combinada, tales como acciones directas, reconocimientos especiales, operaciones de rescate y de asistencia militar, entre otras.

Extraído de lo publicado en Prensa y Multimedia del Ejército de Chile por Maite Jara de la Dirección de Comunicaciones Estratégicas:

<https://ejercito.cl/prensa/visor/mas-de-1-300-integrantes-de-las-fuerzas-especiales-de-chile-espana-y-ee-uu-se-congregaron-en-estrella-austral-2022>

ESPAÑA APORTARÁ UNA UNIDAD DE OPERACIONES ESPECIALES A LA FUERZA DE RESPUESTA RÁPIDA DE LA OTAN EN 2023

La certificación nacional de esta unidad se produjo en la última edición del ejercicio *Empecinado*, organizado por el MOE.

Las unidades de los diferentes países aliados adheridas a la *Fuerza de Respuesta* permanecen en alerta en sus respectivas bases en territorio nacional durante un determinado periodo de tiempo -en ocasiones hasta un año- para el despliegue en cuestión de días en zona de operaciones. Publicado en infodefensa.com

<https://www.infodefensa.com/texto-diario/mostrar/3844802/espana-aportara-unidad-operaciones-especiales-fuerza-respuesta-otan-2023>

EL GRAN RETO DE LAS FUERZAS DE OPERACIONES ESPECIALES ESPAÑOLAS

Desde el 29 de septiembre al 7 de octubre tuvo lugar el ejercicio anual de OE SOFEX-22 cuyo objetivo es el adiestramiento en el planeamiento, la conducción y la ejecución de OE, limitadas en espacio y tiempo, desde el puesto de mando del Mando Conjunto de Operaciones Especiales (MCOE) en la Base de Retamares, organizado y estructurado como Mando Componente de Operaciones Especiales Nacional (SOCC-n, por sus siglas en inglés).

De este SOCC-n dependían los medios de combate o Grupos de Operaciones Especiales (SOTG), con sus apoyos de combate participantes en el ejercicio. Además, se constituyó un equipo que se encargó de dar realismo al ejercicio, inyectando las incidencias necesarias para la consecución de los objetivos de adiestramiento, tanto de las unidades que se adiestran en el ejercicio, como del propio MCOE.

En el SOFEX-22 participaron unidades de OE del Mando de Operaciones Especiales (MOE) del Ejército de Tierra, de la Fuerza de Guerra Naval Especial (FGNE) de la Armada y del Escuadrón de Zapadores Paracaidistas (EZAPAC) del Ejército del Aire y del Espacio, así como helicópteros NH-90 de la FAMET del ET, helicópteros SH60B de la 10ª Escuadrilla de la Flotilla de Aeronaves de la Armada; medios de obtención de inteligencia IRS como el Scan Eagle, entre otros, además de otras unidades de apoyo y equipos de simulación.

El escenario estuvo ambientado en una zona inestable ficticia, donde surgían conflictos territoriales por la escasez de materias primas. Las unidades citadas estuvieron inicialmente



desplegadas en una Base Operativa Avanzada en la Base “Héroes de Revellín”, Agoncillo, (La Rioja), desde donde realizaron sus operaciones durante el desarrollo del ejercicio.



El SOFEX es el único ejercicio nacional conjunto de operaciones especiales con participación real de fuerzas (LIVEX), que se realiza con periodicidad anual y que permite poner en práctica los escalones de mando, así como impulsar y potenciar la interoperabilidad de las UOE, medios aéreos y de apoyo de combate implicados en una operación especial.

Publicado en emad.defensa.gob.es:

<https://emad.defensa.gob.es/prensa/noticias/2022/10/Listado/221003-ejercicio-sofex-mcoe.html>

UNIDADES DE OPERACIONES ESPECIALES RESCATAN A REHENES EN MANOS DE TERRORISTAS EN SOFEX

Como fase final del ejercicio SOFEX 2022 del Mando Conjunto de Operaciones Especiales (MCOE), se realizó una difícil operación HRO (Hostage Rescue Operation) de liberación de rehenes que habían sido capturados en un país alejado de España por un grupo terrorista.

Los ejecutantes de la misión de liberación de rehenes, organizados en SOTUs (Special Operations Task Units), fueron tres unidades tácticas aportadas respectivamente por el Mando de Operaciones Especiales (MOE) del Ejército de Tierra que llevó a personal de la UOE (Unidad de Operaciones Especiales), la FGNE de la Armada que aportó su 6º Estol llamado “Illetas” y el Escuadrón de Zapadores Paracaidistas (EZAPAC) del Ejército del Aire y del Espacio con uno de sus SOATU-ALI.

En esta operación, “Cuco”, liderada desde MCOE, se dedicaron varias jornadas a la obtención de información y monitorización de actividades -por medios HUMINT (Human Intelligence) e IMINT (Image Intelligence) que incluyeron tanto a militares como a sistemas

RPAS (Remotely Piloted Aerial System)- para conocer donde se encontraban dos ciudadanos españoles retenidos por un grupo terrorista en un país extranjero. El hombre y la mujer fueron localizados y se logró su identificación positiva, así como el conocer datos relevantes que incluían el hecho de que iban ser llevados por vía aérea a otra nación en una fecha y hora concreta.

Para evitar el traslado y facilitar su liberación, dentro de unos determinados límites horarios, se organizó una acción de liberación de rehenes dirigida con precisión por MCOE. Parte de los militares de Operaciones Especiales participantes en “Cuco” se insertaron -en la madrugada del día 6- con vehículos de noche hasta el lugar donde estaban los retenidos, despliegue en el que los acompañaron otros más de la UOE conformados como núcleo de reacción viajando en varios helicópteros.



Su actuación coordinada, seguida en tiempo real desde el SOTG y MCOE, permitió su localización y liberación precisa -se requiere de la identificación total de aquellos que se busca liberar-, el traslado hasta un punto de extracción acompañados por militares de la FGNE y del EZAPAC y su movimiento en helicópteros hasta una zona segura donde fueron atendidos de algunas supuestas heridas sufridas durante su cautiverio. “Cuco” ha sido el final de un exitoso SOFEX 2022

Publicado por Octavio Díez Cámara defensa.com:

<https://www.defensa.com/espana/unidades-operaciones-especiales-rescatan-rehenes-manos-sofex>

EL COMANDANTE DEL MANDO DE OPERACIONES VISITÓ EL DESPLIEGUE DE SOFEX 2022

El 5 de octubre se produjo un pequeño punto de inflexión en el desarrollo del ejercicio anual SOFEX 2022 del Mando Conjunto de Operaciones Especiales (MCOE) al llegar a la Base “Héroes de Revellín”, en Agoncillo, el Comandante del Mando

de Operaciones (CMOPS) que depende del Jefe del Estado Mayor de la Defensa (JEMAD).

La presencia del teniente general Francisco Braco Carbó, que fue recibido a su llegada por el general de brigada de Infantería de Marina Ángel R. Herrezuelo Pérez del MCOE, supone un hito que hay que valorar como positivo por su interés en conocer lo que allí tenía lugar. Participó en conferencias, presentaciones y hasta en exposiciones detalladas de cómo se estaba procediendo para preparar las operaciones en curso, en esa jornada centradas en una misión de rescate de rehenes tipo HRO (Hostage Rescue Team); atentamente, siguió la operación “Cuco” hasta su finalización en la mañana del día 6.



“He venido para ver cómo se adiestran nuestras fuerzas, para recibir la confianza que me merece el ver su preparación, su capacitación, cómo están preparados e independientemente también para animarlos, para transmitirles la confianza de sus escalones superiores de Mando en nuestras capacidades... para que todos tengamos confianza. Los ejecutores en los que damos las órdenes y los que damos las órdenes tener la confianza de quienes las van a cumplir están perfectamente capacitados para ello.”

SOFEX 2022 ha sido un éxito en su ejecución y la presencia del CMOPS es un buen referente del interés que, a nivel del EMAD, tienen las Operaciones Especiales, un entorno que, liderado en el caso de este adiestramiento por MCOE, cobra, hoy más que nunca, una gran relevancia operacional y estratégica.

Publicado por Octavio Díez Cámara defensa.com:
<https://www.defensa.com/espana/comandante-mando-operaciones-visita-despliegue-sofex-2022>

UOE EXTRANJERAS

SPECIAL OPERATIONS VETS HID A WOMAN BEING HUNTED BY THE TALIBAN. NOW COMES THE HARD PART

Sara, which is a pseudonym being used due to the sensitivity of ongoing efforts to get her to safety, had worked in government before the Taliban again became the ruling force of Afghanistan. And like many others, she opposed their regime. Now they wanted a word. The message she received that day was also clear enough to Todd Wood, an Army reserve captain and co-founder of The Lifeline Foundation, a U.S.-based non-profit organization working to get people out of the country.

<https://taskandpurpose.com/news/woman-afghanistan-wanted-taliban-sof-veterans/>

US AFRICA COMMAND SPECIAL OPERATIONS FORCES TO TRAIN IN BENIN, TO PREPARE FOR VIOLENT EXTREMISM THREATS

Special Operations Command Africa forces partnered with the Beninese Army during a Joint Combined Exchange Training that concluded Sept. 9, 2022, in Ouassa, Benin. US Army Green Berets assigned to the 3rd Special Forces Group (Airborne) collaborated with the Beninese Army's 1st Commando Parachute Battalion members to hone tactical and operational skills.

<https://sofrep.com/news/us-africa-command-special-operations-forces-to-train-in-benin-to-prepare-for-violent-extremism-threats/>

ARE GREEN BERETS TURNING PINK? INTEGRATING WOMEN INTO SPECIAL FORCES

Is advancing women's interests worth destroying America's most elite military units? One can hardly peruse media (social and otherwise) without hearing histrionic tales of plummeting standards and woeful urban legends of the crumbling of our sacred institutions. Gender-neutral physical fitness tests, time-honored events removed from the training calendar, and gender-integrated barracks — with all these changes, its easy to question if the standard is still the standard. Can America's special operators withstand yet another social experiment? The reality is that there is no real evidence to support this narrative: Standards have not been altered to accommodate women. Our investigation suggests that assessment and



selection for U.S. Army Special Forces is as hard as it has always been.

<https://warontherocks.com/2022/09/are-green-berets-turning-pink-integrating-women-into-special-forces/>

US SPECIAL OPERATIONS TESTS AMERICAN-MADE ELECTRIC MOTORBIKES FOR MILITARY USE

Light electric vehicles have seen growing interest from militaries all over the world. Now the latest electric motorbike receiving its draft card comes from North Carolina-based electric moped builder Huck Cycles.

<https://electrek.co/2022/10/27/us-special-operations-military-electric-moped-huck-cycles-overland/>

THE REAL 'ROGUE HEROES' OF THE EARLY SAS

It was only fitting that a unit that would finish World War II as a byword for boldness began its life with an act of audacity. In July 1941, a tall, slender Scots Guards officer limped up to the front gate of Middle East Headquarters (MEHQ) in Cairo. Lieutenant David Stirling wasn't long out of hospital, and he still carried the scars of a parachute accident the previous month. The 25-year-old officer had spent his convalescence working on an idea that he now intended to present to General Claude Auchinleck, commander-in-chief of the Middle East Forces.

<https://www.historyextra.com/period/second-world-war/sas-heroes-world-war-ii/>

WHEN 'THE BOYS' ARE BACK IN TOWN: A SPECIAL OPS VET EXPLAINS WHY ELITE UNITS TRAIN IN US CITIES

Throughout the late summer and early fall, news reports emerged from two US cities of clandestine special operations soldiers flying among skyscrapers and "raiding" local buildings. In August, black helicopters dove amid the buildings in downtown San Antonio, Texas, as soldiers ran through parking lots wearing quad-tube night vision goggles. In September, police in Phoenix warned the public that the city and nearby Peoria, Arizona, would be the scene of "air and ground operations" for "essential military training."

<https://www.coffeeordie.com/boys-are-back-in-town>

NEW RIFLE SCOPES COME CLOSER FOR US SPECIAL FORCES

US Special Operations Command (USSOCOM) has placed a \$17.67 million IDIQ order with Nightforce USA for Squad-Variable Powered Scopes (S-VPS) and Precision-Variable Power Scopes (P-VPS). Nightforce will provide both standard and long-range variants of S-VPS and P-VPS, the DoD noted on 3 October. It added: 'This contract will fulfill the full operational capability (FOC) requirements for all U components.' P-VPS Standard is a military-grade version of the Nightforce ATACR 5-25x56 precision direct-view optic, while the long-range variant is a military version of the ATACR 7-35x56. P-VPS features continuously variable magnification ranging from 3x to less than or equal to 7x and greater than or equal to 25x continuous zoom for USSOCOM. S-VPS is a military-standard Nightforce ATACR 1-8x24. With 1X magnification and daylight-visible reticle illumination, the scope doubles as a red dot sight.

<https://www.shephardmedia.com/news/landwarfareintl/new-rifle-scopes-come-closer-for-us-special-forces/>

NEXT GENERATION LEADERSHIP FOR SPECIAL OPERATIONS FORCES

Special operations forces (SOF) are at an inflection point. Operationally, they are rebalancing from an overwhelming focus on countering terrorist groups to a mix of that mission and others designed to support the military's new emphasis on integrated deterrence of China. Generationally, SOF are now composed of a sizable fraction of millennials, and they are beginning to welcome members of Generation Z into their ranks. As popular narratives surrounding millennials make clear, younger generations of adults may have leadership styles and preferences that differ markedly from those that came before them. Given that SOF are a multigenerational force, we sought to understand how senior special operators think about leadership, what young adults want from their leaders, and how the qualities of military leadership may need to change to match the challenges of future battlefields. Ultimately, our study at the CNA Corporation is meant to help senior special operators better understand the needs of younger SOF and the strengths and weaknesses of different leadership styles across generations.

<https://www.lawfareblog.com/next-generation-leadership-special-operations-forces>

PUBLICACIONES GUERRILLERAS. REVISTA BOINA VERDE

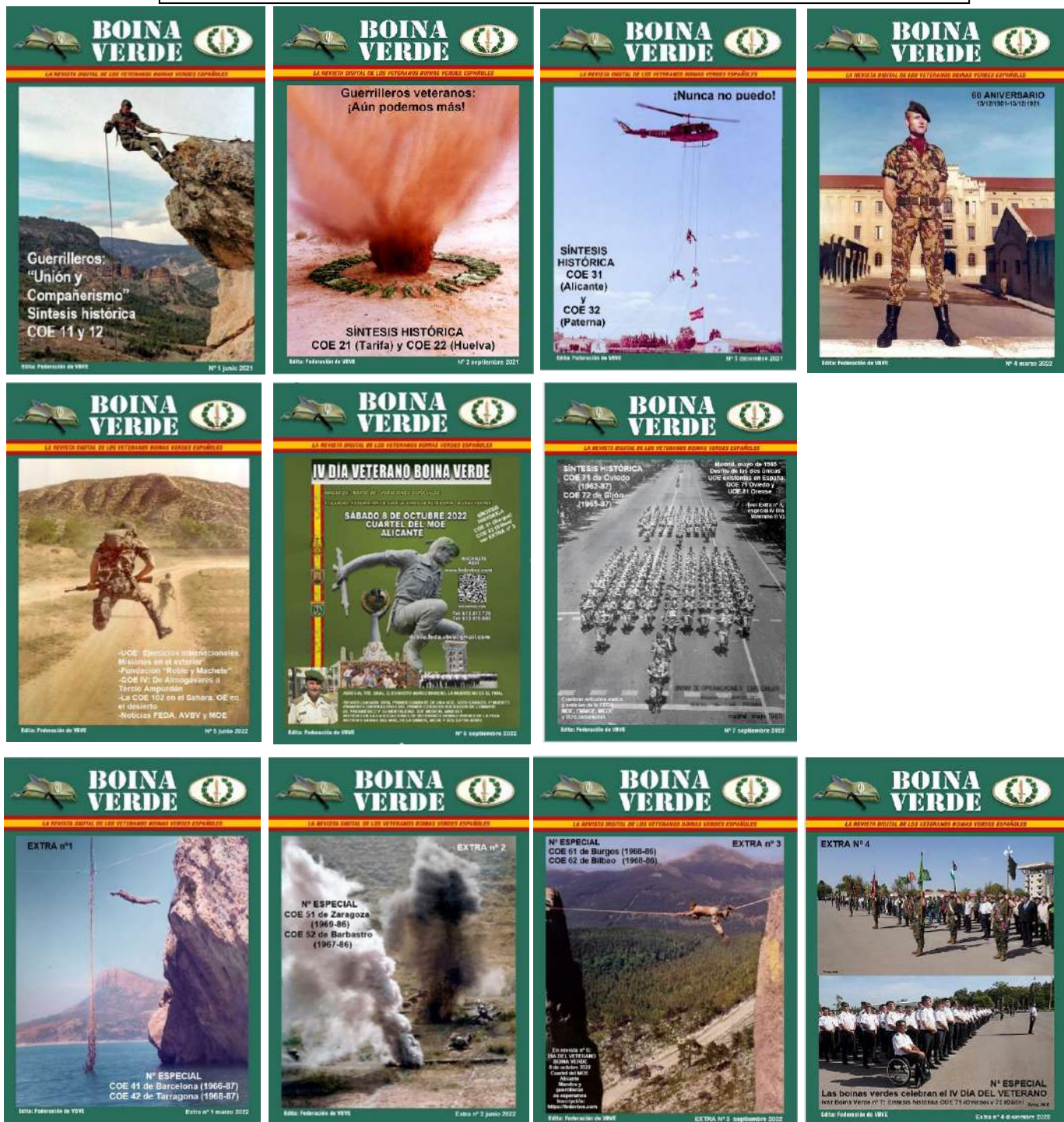

Además de artículos de OE, entrevistas, etc. se pueden ver historiales COE 11 y 12 (BV nº 1), 21 y 22 (BV nº 2), 31 y 32 (BV nº 3), 41 y 42 (Extra nº 1), 51 y 52 (Extra nº 2), 61 y 62 (Extra nº 3), 71 y 72 (BV nº 7).



PUBLICACIONES GUERRILLERAS



Antonio Peña Quintana
HISTORIA DE LAS UNDADES DE OPERACIONES ESPECIALES (3ª PARTE)
Torre Pacheco (Murcia). 2017

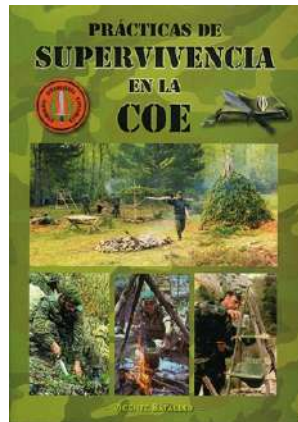

Vicente Bataller
PRÁCTICAS DE SUPERVIVENCIA EN LA COE
Fundación Tercio de Extranjeros. Málaga. Diciembre 2017



Jaime Íñiguez Andrade
LAS ACCIONES NO (TODAS) CONTADAS DE LAS UNIDADES DE OE ESPAÑOLAS
Didot. Tres Cantos. Octubre 2020.

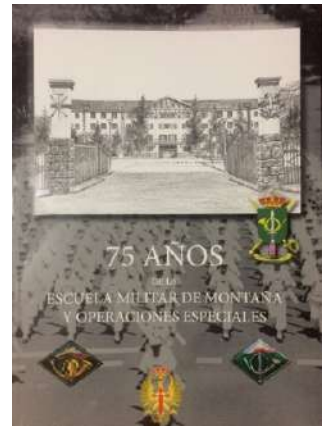

Autores varios
75 AÑOS DE LA ESCUELA MILITAR DE MONTAÑA Y OPERAC. ESPECIALES
Ministerio de Defensa. Madrid. Mayo 2021

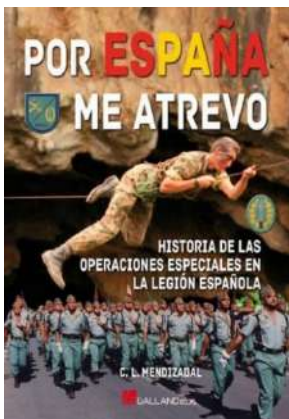

CL Mendizábal
POR ESPAÑA ME ATREVO. Historia de las Operaciones Especiales en la Legión española.
GALLAND Book. Valladolid. Octubre 2021



Carlos R. Burgos
¡TACONAZO! Breve historia ilustrada de los boinas verdes españoles de reemplazo. COE
Azur. Almería. Octubre 2021.

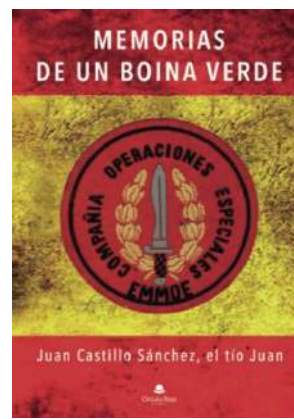

Juan Castillo (Tío Juan)
MEMORIAS DE UN BOINA VERDE. COMPAÑIA DE OPERACIONES ESPECIALES-EMMOE.
Círculo Rojo. Almería. Oct. 2021

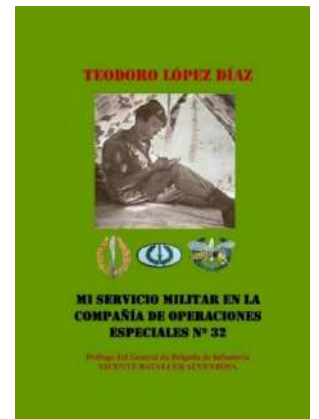

Teodoro López Díaz
MI SERVICIO MILITAR EN LA COE 32
Sanguina Ediciones. Castellón. Marzo 2022



Carlos Blond
LA LEGIÓN EN EL SAHARA ENTRE GUERRAS 1968 A 1975. Historia de 3ª Cia/IX Bra/4º Tercio (habla de las SOE). Fundación Tercio de Extranjeros. Málaga. abril 2022



José Briones Giménez
SUPERVIVENCIA EN EL MAR
(antiguo cab.1º COE 52). Amazon. Julio 2022.



Kitín Muñoz y Terencio Pérez
¡BOINAS VERDES ESPAÑOLES! Libro de relatos cortos escritos por boinas verdes.
Galland Books. Valladolid. Julio 2022



Punto de reunión final

Montaje Miguel Ángel Porras



! GUERRILLEROS EN EL PUNTO DE REUNION FINAL ;			
Extraído de lo publicado recientemente en el grupo de Facebook Federación. Faltan otros compañeros fallecidos de los que no disponemos de información			
Empleo	Nombre	Fecha	UOE
Guerrillero	Ángel Alcaraz	Sep. 2022	COE 12 (Plasencia) R/73
Guerrillero	Juan José Galán	Oct. 2022	COE-EMMOE (Jaca) 4°/84
Guerrillero	Vicente Márquez Alonso	Oct. 2022	GOE I (UOE 11) 6°/89
Legionar./glo.	Neil Gavalda Macías	Oct. 2022	MOE (BOEL)
Guerrillero	Javier Serrano Castellor	Nov. 2022	GOE IV
Cabo glo.	Manuel Rico	Nov. 2022	COE 22 (Huelva)
Guerrillero	Alejandro Rojo Menéndez	Nov. 2022	COE-EMMOE (Jaca) R/84



Alcaraz



Galán



Serrano



Márquez



Gavalda



Rico



Rojo

Cuando la pena nos alcanza, del compañero perdido, cuando el adiós dolorido, busca en la fe su esperanza. En tu palabra confiamos, con la certeza que Tú, ya le has devuelto a la vida, ya le has llevado a la luz. Ya le has devuelto a la vida, ya le has llevado a la luz.



BOINA VERDE



LA REVISTA DIGITAL DE LOS VETERANOS BOINAS VERDES ESPAÑOLES

EXTRA Nº 4



Fotog. MOE



Nº ESPECIAL

Las boinas verdes celebran el IV DÍA DEL VETERANO

(ver Boina Verde nº 7: Síntesis histórica COE 71 (Oviedo) y 72 (Gijón) Fotog. MOE

Edita: Federación de VBVE

Extra nº 4 diciembre 2022

No olvidar ver el Extra nº 4 publicado simultáneamente con la revista Boina Verde nº 7



NORMAS DE COLABORACIÓN

-Temática guerrillera: Todas las aportaciones serán exclusivamente sobre unidades y temática relacionada con operaciones especiales: COE, GOE, SOE-UOEL-BOEL, MOE, MCOE, cursos de OE de EMMOE, OE de la Armada y del Ejército del Aire, incluidas UOE del extranjero. No se admitirán temas con el menor matiz de índole político ni de venta de artículos, aunque tengan relación con OE. Se cuidará al máximo el lema de “Unión y Compañerismo” que se pretende entre todos los veteranos boinas verdes. Jamás se admitirá frases impropias de un guerrillero.

-Fotografías: Las fotografías de UOE llevarán, a ser posible, nombre de la unidad y fecha aproximada, lugar y tipo de actividad. También figurará, cuando se sepa, el nombre del autor (ejemplo, COE 12, 1972, supervivencia en la sierra de Gredos, autor José García). No deben estar borrosas y se remitirán a la máxima resolución que se pueda. Lo ideal es publicarlas en el grupo de Facebook de la Federación y, además, mandarlas por email al PUNTO DE REUNIÓN de FOTOS Y VÍDEOS y ARTÍCULOS fotos.fedevbv@gmail.com

-Dibujos: Los dibujos y creaciones artísticas, escudos y emblemas, etc. seguirán las mismas normas que las fotografías y se publicarán en Facebook o enviarán al citado Punto de Reunión.

-Vídeos: Los vídeos que, al igual que los artículos, solo tratarán sobre OE y los boinas verdes, también harán alusión al tema que versan y nombre del autor, se remitirán al mismo Punto de Reunión y podrán ser vistos en el Canal Youtube de la Federación que viene en la página Web cuyo link es: <https://fedavbve.com/>

-Artículos: Los artículos enviados al citado Punto de Reunión fotos.fedevbv@gmail.com que, según lo dicho, solo tratarán sobre OE, no deberán ser demasiados extensos, de lo contrario la dirección de la revista se reserva el derecho de recortar el nº de palabras. Deberán acompañarse, si es posible, de fotografías relacionadas con el tema tratado.

-Concurso Literario de Relato Corto: Su finalidad es que los veteranos nos cuenten sus experiencias guerrilleras. Tendrá una extensión entre 500 y 2500 palabras. El Jurado, formado por el equipo de redacción y director de la revista, otorgará un 1º y 2º premios que se publicarán en la misma.

-Historial de las unidades: Especial relevancia tendrán todos los artículos y aportación de documentos, anécdotas, vivencias... sobre el historial de las UOE. Por ejemplo, sucesivamente,

además de las síntesis históricas y reportajes gráficos ya publicados de las COE 11 y 12 (revista nº1), COE 21 y 22 (revista nº2), COE 31 y 32 (revista nº3), COE 41 y 42 (Extra nº1), COE 51 y 52 (Extra nº2), COE 61 y 62 (revista nº2), aparecerán el resto de COE y luego GOE y BOEL. Solicitamos colaboradores.

-Libros: Cuando se publique un libro relacionado con OE se admitirá una reseña en el apartado de Publicaciones Guerrilleras de esta revista. Asimismo, si el autor lo desea, podrá ser entrevistado en “La Voz de la Guerrilla” para darle difusión entre los veteranos.

-Difusión por email, WhatsApp y Facebook: Se ruega a todos los veteranos, con independencia de que aporten o no artículos, fotos, etc. a esta revista, que nos ayuden a dar la máxima difusión de la misma a sus amigos guerrilleros por email y a través de las redes (WhatsApp, Facebook, etc.).

-Facebook de la Federación: Os invitamos a uniros a los más de 5 200 miembros del Facebook de la Federación y así compartir fotos y vivencias, localizar a compañeros de vuestra época guerrillera, averiguar cómo eran las otras COE/GOE/BOEL:

<https://www.facebook.com/groups/federacionboinasverdesdespana/>

-Revista digital gratuita: Esta revista digital, editada por la Federación de Asociaciones de Veteranos Boinas Verdes de España, va dirigida, además de a los socios de las distintas asociaciones que componen la Federación, a todos los veteranos y actuales guerrilleros. Es gratuita; se puede ver y descargar en el apartado Revista Boina Verde del menú de la página Web <https://fedavbve.com/> Solo se editan unos pocos ejemplares en papel a efectos de que exista una muestra en el archivo del Museo Guerrillero del MOE, de la Federación y de sus AVBV.

Nuestro agradecimiento al restaurante María de Muchamiel (Alicante) por su colaboración y patrocinio.



BOINA VERDE



**FEDERACIÓN DE ASOCIACIONES DE
VETERANOS BOINAS VERDES DE ESPAÑA**